

平成26年度第50回愛知県高等学校学年別バドミントン大会(男子)

平成27年1月10日(土) 名古屋市昭和スポーツセンター、名古屋市志段味スポーツランド、
名古屋市体育館、ウイングアリーナ刈谷、刈谷市体育館、豊橋市総合体育館

平成27年1月11日(日) 名古屋市中スポーツセンター、名古屋市中村スポーツセンター、
名古屋市露橋スポーツセンター、ウイングアリーナ刈谷、刈谷市体育館

平成27年1月12日(月) 名古屋市枇杷島スポーツセンター、名古屋市露橋スポーツセンター、
名古屋市緑スポーツセンター、名古屋市天白スポーツセンター、
ウイングアリーナ刈谷、刈谷市体育館、豊橋市総合体育館、
豊川市総合体育館

平成27年1月24日(土) 名古屋市中スポーツセンター、名古屋市志段味スポーツランド

順位	2年男子複		2年男子単		1年男子複		1年男子単	
1	石塚 凌大 鈴木 康宏	名経市邨	間瀬 幸之介	岡崎城西	野中 隆太郎 安藤 遼太	岡崎城西	野中 隆太郎	岡崎城西
2	間瀬 幸之介 北村 颯悟	岡崎城西	北村 颯悟	岡崎城西	成田 圭佑 小西 真弘	愛工名電	安藤 遼太	岡崎城西
3	上田 琢真 久湊 一希	岡崎城西	上田 琢真	岡崎城西	今井 大湧 塔田 寛世	愛工名電	近藤 輝	岡崎城西
3	井原 弘貴 高橋 克暢	愛工名電	鈴木 康宏	名経市邨	田中 夢雲 鈴木 翔太	星城	城川 航輝	名経市邨
5	大口 隼斗 森谷 秋星	星城	石塚 凌大	名経市邨	酒井 駿 清水 遼太郎	愛工名電	鈴木 翔太	星城
5	東島 弘樹 池田 光宏	東海	島津 皓一	名経市邨	竹内 恵太 江坂 幸樹	半田東	小西 真弘	愛工名電
5	大島 利起 本田 博士	星城	貞島 恵也	猿投農林	若林 亮磨 新谷 竜平	星城	渡辺 洋	東海
5	宮川 雅也 鈴木 瞭太	成章	井原 弘貴	愛工名電	久保園 太喜 増田 佑風	東海	今井 大湧	愛工名電
9	錦野 誠 岡野 祥太	新川	鈴木 瞭太	成章	大畑 孝騎 橋戸 航矢	春日丘	塔田 寛世	愛工名電
9	久納 光揮 羽城 陸	名経高蔵	大島 利起	星城	大村 直人 渡辺 洋	東海	新谷 竜平	星城
9	田中 大志 松原 智孝	豊川	高橋 克暢	愛工名電	鈴木 良哉 松本 侑大	名経高蔵	山内 颯王	天白
9	金子 勇太 柳谷 銀平	天白	本田 博士	星城	井口 一希 大島 碩人	南山男子	酒井 駿	愛工名電
9	阿部 光一郎 市村 勇介	愛産三河	東島 弘樹	東海	古屋 貴浩 中西 勘太	名古屋	竹内 恵太	半田東
9	佐藤 淳希 貞島 恵也	猿投農林	伴 郁穂	大府	柴田 透 尾形 優介	名古屋	千田 涼生	日進西
9	谷口 元規 黒田 真太郎	名古屋	加藤 駿	名市工業	山内 颯王 加藤 洸貴	天白	成田 圭佑	愛工名電
9	鈴木 勇多 福嶋 一真	猿投農林	久湊 一希	岡崎城西	近藤 輝 板井 俊樹	岡崎城西	田中 夢雲	星城
参加数	349組		580人		429組		625人	

平成26年度第50回愛知県高等学校学年別バドミントン大会(女子)

平成27年1月10日(土) 名古屋市昭和スポーツセンター、名古屋市志段味スポーツランド、
名古屋市体育館、ウイングアリーナ刈谷、刈谷市体育館、豊橋市総合体育館

平成27年1月11日(日) 名古屋市中スポーツセンター、名古屋市中村スポーツセンター、
名古屋市露橋スポーツセンター、ウイングアリーナ刈谷、刈谷市体育館

平成27年1月12日(月) 名古屋市枇杷島スポーツセンター、名古屋市露橋スポーツセンター、
名古屋市緑スポーツセンター、名古屋市天白スポーツセンター、
ウイングアリーナ刈谷、刈谷市体育館、豊橋市総合体育館、
豊川市総合体育館

平成27年1月24日(土) 名古屋市中スポーツセンター、名古屋市志段味スポーツランド

順位	2年女子複		2年女子単		1年女子複		1年女子単	
1	貴虎 世奈 梶田 知沙	名経市邨	紅林 里奈	星城	池上 理紗子 服部 栞奈	豊川	伊藤 実佑	岡崎城西
2	辻 可菜依 紅林 里奈	星城	高木 友美子	豊川	藤澤 和紗 稲垣 沙都	名経市邨	池上 理紗子	豊川
3	大蔵 舞優 加藤 若菜	名経市邨	梶田 知沙	名経市邨	小原 悠梨 樋口 莉瑛希	愛工名電	藤澤 和紗	名経市邨
3	高木 友美子 上田 明里	豊川	牧 李香	豊川	三浦 加帆 渡瀬 祐花	愛工名電	山本 未来	豊川
5	田中 菜月 細川 真由	星城	加藤 若菜	名経市邨	伊藤 実佑 中根 里紗	岡崎城西	梅田 萌加	日進西
5	寺澤 帆香 寺澤 百香	愛工名電	田中 友梨	名経市邨	佐々 紅美 山本 麻以	横須賀	稲垣 沙都	名経市邨
5	井田 理沙子 竹下 穂乃花	星城	上田 明里	豊川	杉原 夏姫 梅田 萌加	日進西	山本 実咲	豊川
5	田中 友梨 関 朋子	名経市邨	寺澤 帆香	愛工名電	山本 実咲 宮浦 麻妃	豊川	宮浦 麻妃	豊川
9	榊原 百伽 木束 滯奈	安城学園	安田 祐希	愛知淑徳	深谷 はな江 菊入 あかり	大府	服部 栞奈	豊川
9	浅井 菜々子 西脇 里奈	大府東	大蔵 舞優	名経市邨	田中 春香 山田 晴加	新川	中根 里紗	岡崎城西
9	穂浪 茉里奈 伊藤 瑞希	豊川	井田 彩実	半田東	飯田 英果 沼田 茉央	名大附	三浦 加帆	愛工名電
9	山牟田 涼香 澤田 美里	猿投農林	榊原 美樹	半田東	村田 彩菜 中村 さら沙	豊橋南	飯田 英果	名大附
9	寺田 妃奈 田本 明寧	科技豊田	三苫 千紘	横須賀	岡田 莉奈 原田 楓	春日井	辻 詩菜	愛工名電
9	大竹 亜実 岡本 梨沙	成章	小林 桃佳	高蔵寺	辻 詩菜 大石 花音	愛工名電	藤井 まゆ	美和
9	富田 優美 大須賀 咲歩	成章	濱 有未	岡崎城西	間瀬 由佳子 三輪 真矢	半田農業	樋口 莉瑛希	愛工名電
9	井田 彩実 三苫 千紘	横須賀	貴虎 世奈	名経市邨	石河 優希 大羽 里奈	成章	田中 春香	新川
参加数	463組		719人		495組		762人	

平成26年度第50回愛知県高等学校学年別バドミントン大会

2年男子複

石塚 凌大 (名経市邨)	21, 21	21, 21	22, 24	21, 21	間瀬 幸之介 (岡崎城西)
鈴木 康宏	6, 8			11, 9	北村 颯悟
大口 隼斗 (星城)	21, 17	12, 14	20, 22	21, 11	東島 弘樹 (東海)
森谷 秋星	21, 11			11, 9	池田 光宏
上田 琢真 (岡崎城西)	21, 21	11, 14	19, 12	21, 21	井原 弘貴 (愛工名電)
久湊 一希	12, 14			19, 12	高橋 克暢
大島 利起 (星城)	11, 14				宮川 雅也 (成章)
本田 博士					鈴木 瞭太 (成章)

2年男子単

鈴木 康宏 (名経市邨)	21, 21	21, 19, 12	21, 18, 21	9, 14	石塚 凌大 (名経市邨)
井原 弘貴 (愛工名電)	19, 14			21, 21	間瀬 幸之介 (岡崎城西)
島津 皓一 (名経市邨)	13, 16	19, 21, 21	12, 21, 9	21, 21	上田 琢真 (岡崎城西)
北村 颯悟 (岡崎城西)	21, 21			9, 12	貞島 恵也 (猿投農林)

1年男子複

野中 隆太郎 (岡崎城西)	21, 21	21, 21	21, 21	21, 21	成田 圭佑 (愛工名電)
安藤 遼太	12, 5			4, 6	小西 真弘 (愛工名電)
酒井 駿 (愛工名電)	21, 17	14, 18	9, 12	21, 13	竹内 恵太 (半田東)
清水 遼太郎	21, 13			15, 17	江坂 幸樹 (半田東)
若林 亮磨 (星城)	21, 9, 10	19, 21, 21	21, 21	15, 17	久保園 太喜 (東海)
新谷 竜平	14, 18			21, 21	増田 佑風 (東海)
今井 大湧 (愛工名電)	19, 21, 21				田中 夢雲 (星城)
塔田 寛世					鈴木 翔太 (星城)

1年男子単

野中 隆太郎 (岡崎城西)	21, 21	21, 21	21, 10, 18	17, 21, 21	安藤 遼太 (岡崎城西)
鈴木 翔太 (星城)	7, 3			21, 18, 8	小西 真弘 (愛工名電)
近藤 輝 (岡崎城西)	21, 21	17, 12	14, 21, 21	8, 11	今井 大湧 (愛工名電)
渡辺 (東海)	12, 7			21, 21	城川 航輝 (名経市邨)

平成26年度第50回愛知県高等学校学年別バドミントン大会

2年女子複

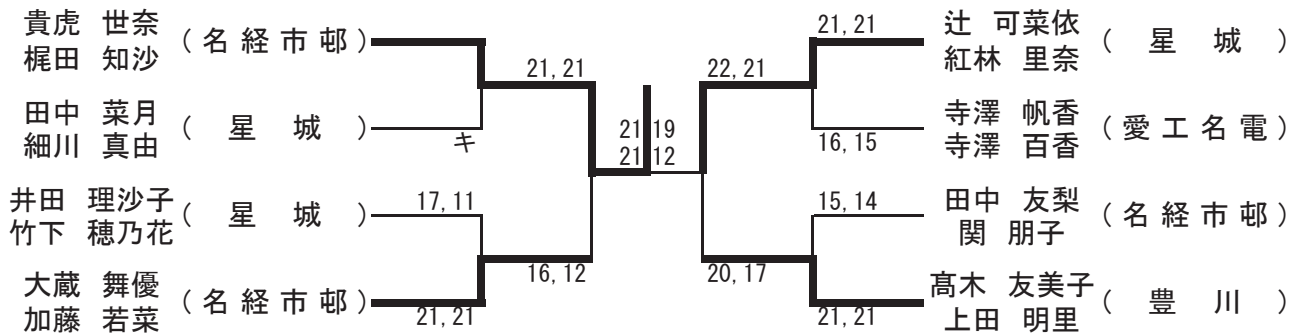

2年女子単

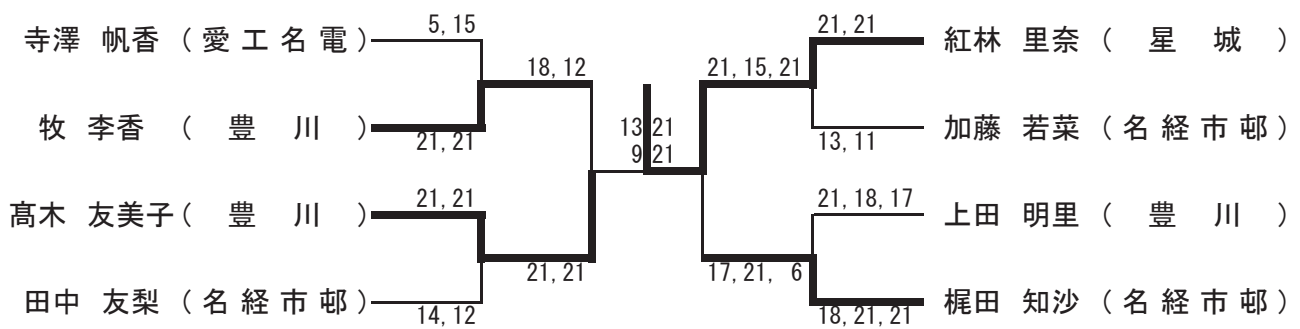

1年女子複

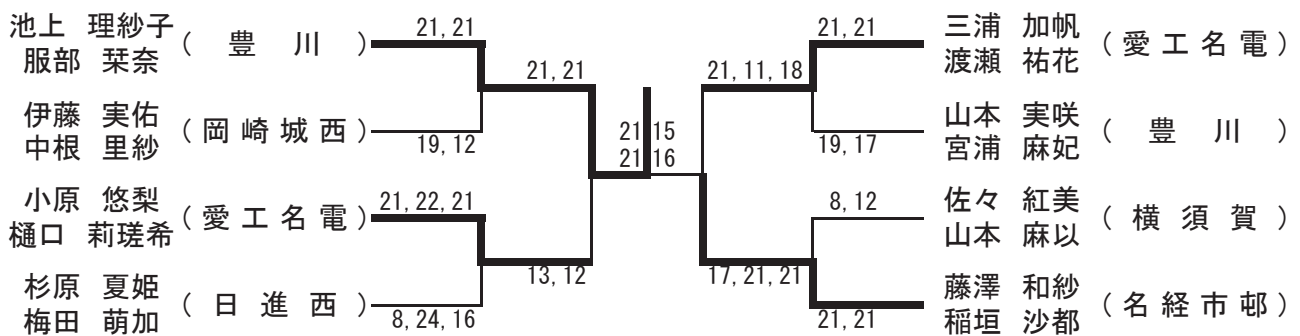

1年女子単

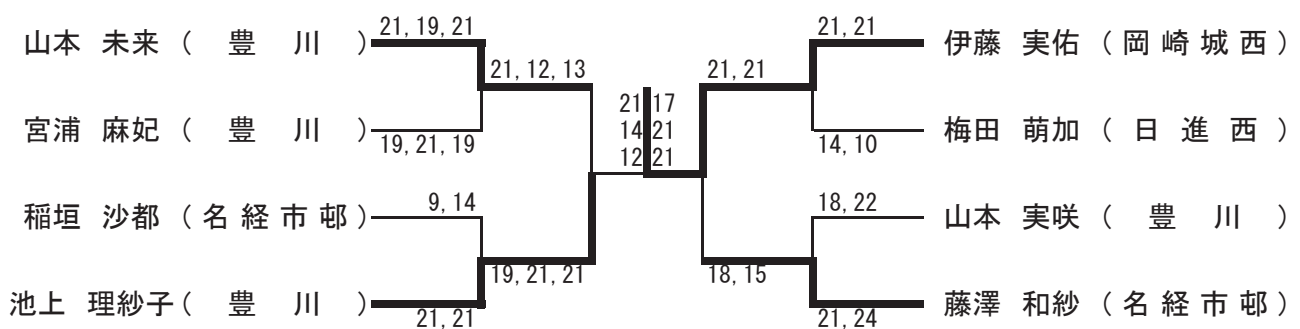

平成26年度第50回愛知県高等学校学年別バドミントン大会
2年生 男子複 No.1

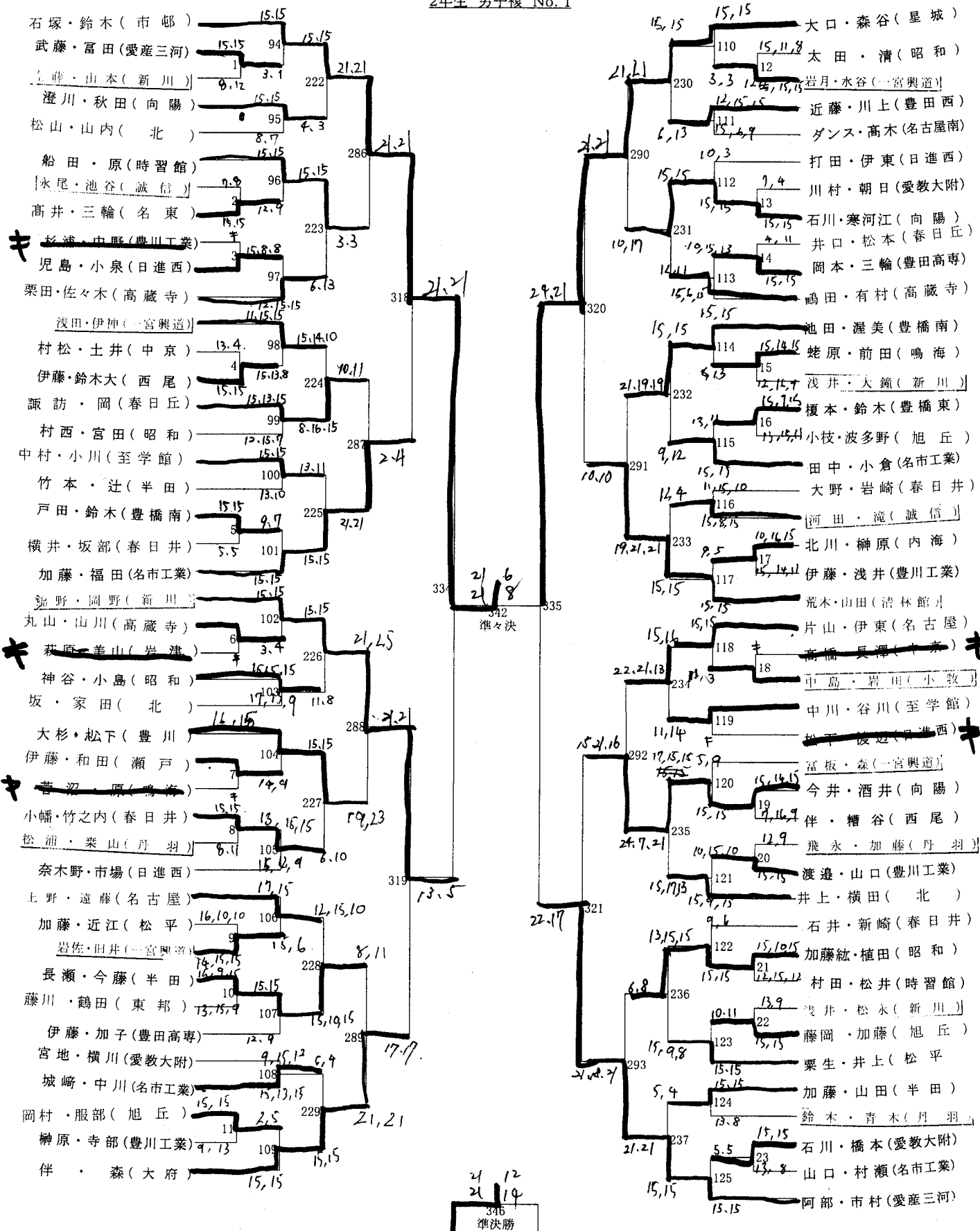

石塚・鈴木 (市郷)
 伴・森 (大府)

平成26年度第50回愛知県高等学校学年別バドミントン大会
2年生 男子複 No. 2

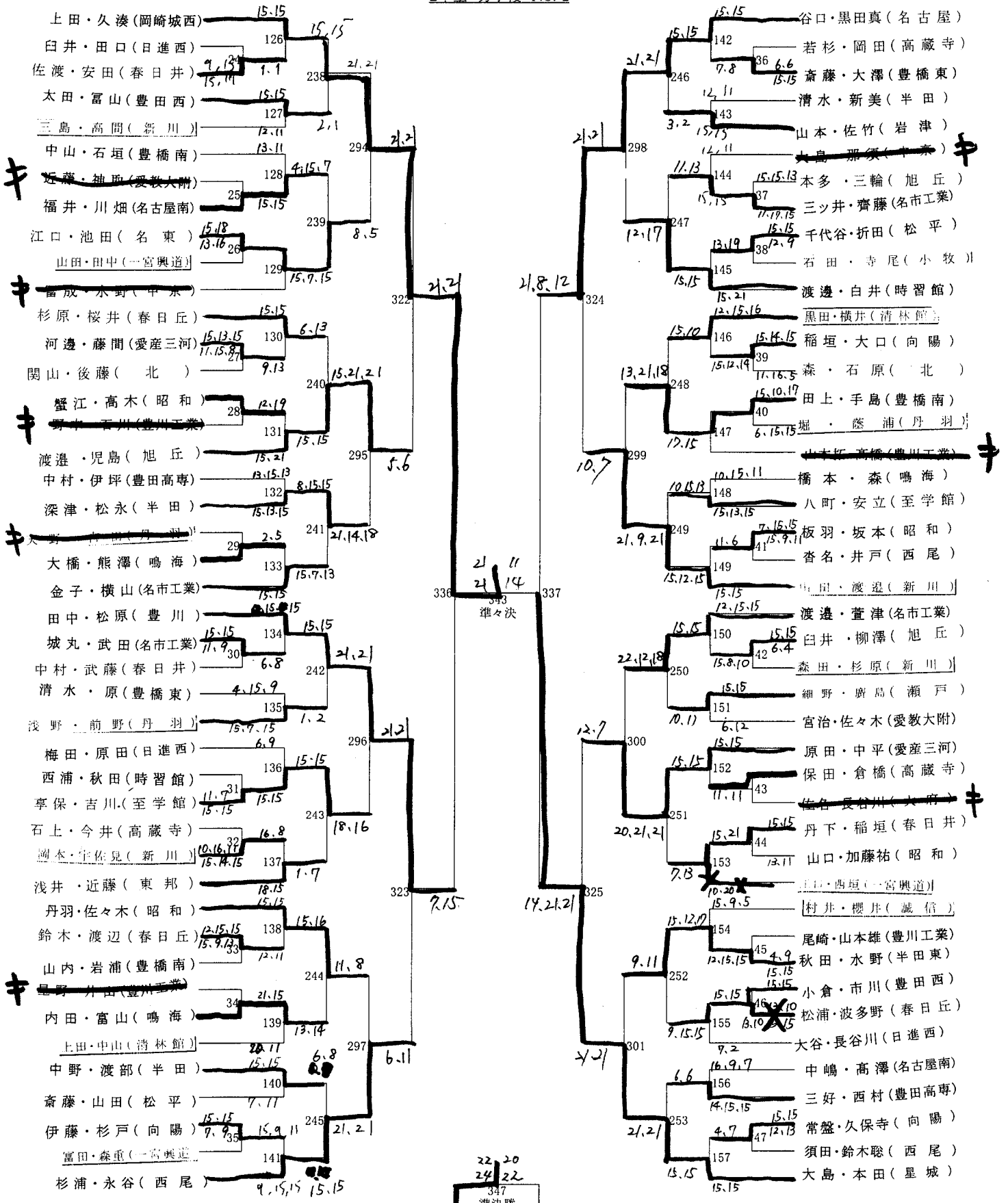

南濃北西
井原高橋

平成26年度第50回愛知県高等学校学年別バドミントン大会
2年生 男子複 No. 3

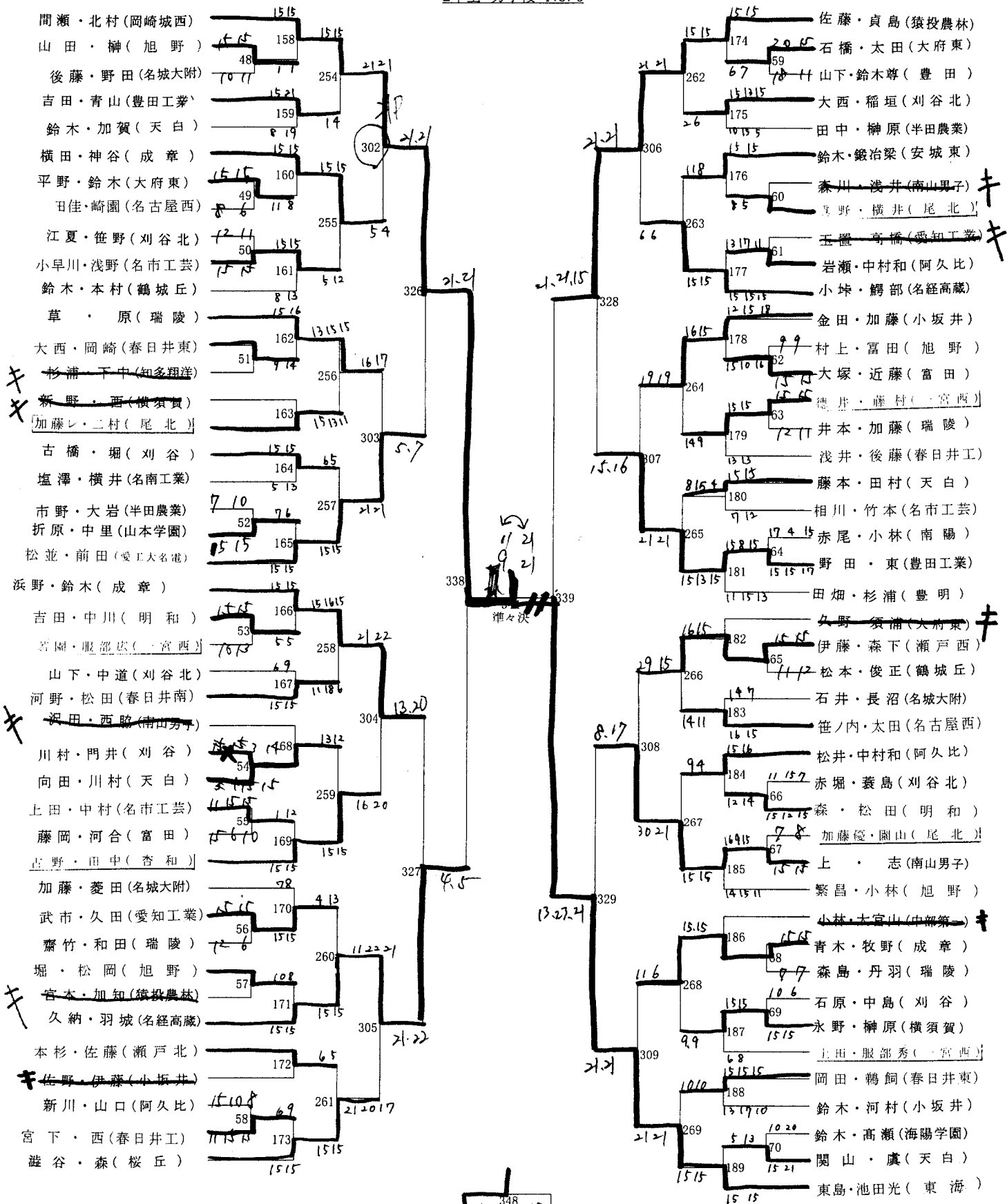

348 決勝
21 17
21 11
石塚 阿
和 須
鈴木 西
北
村

平成26年度第50回愛知県高等学校学年別バドミントン大会
2年生 男子複 No. 4

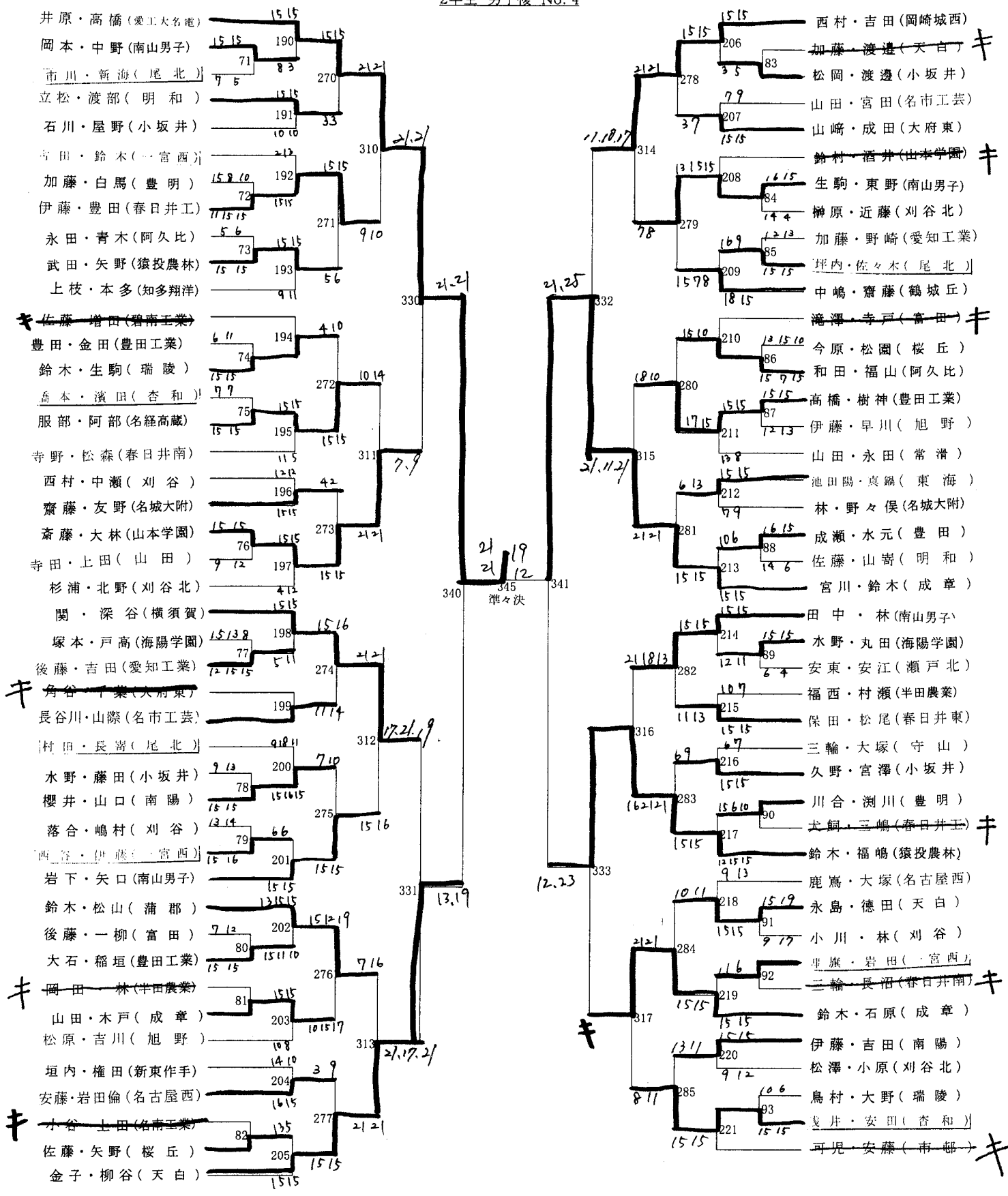

平成26年度第50回愛知県高等学校学年別バドミントン大会
2年生 男子単 No.1

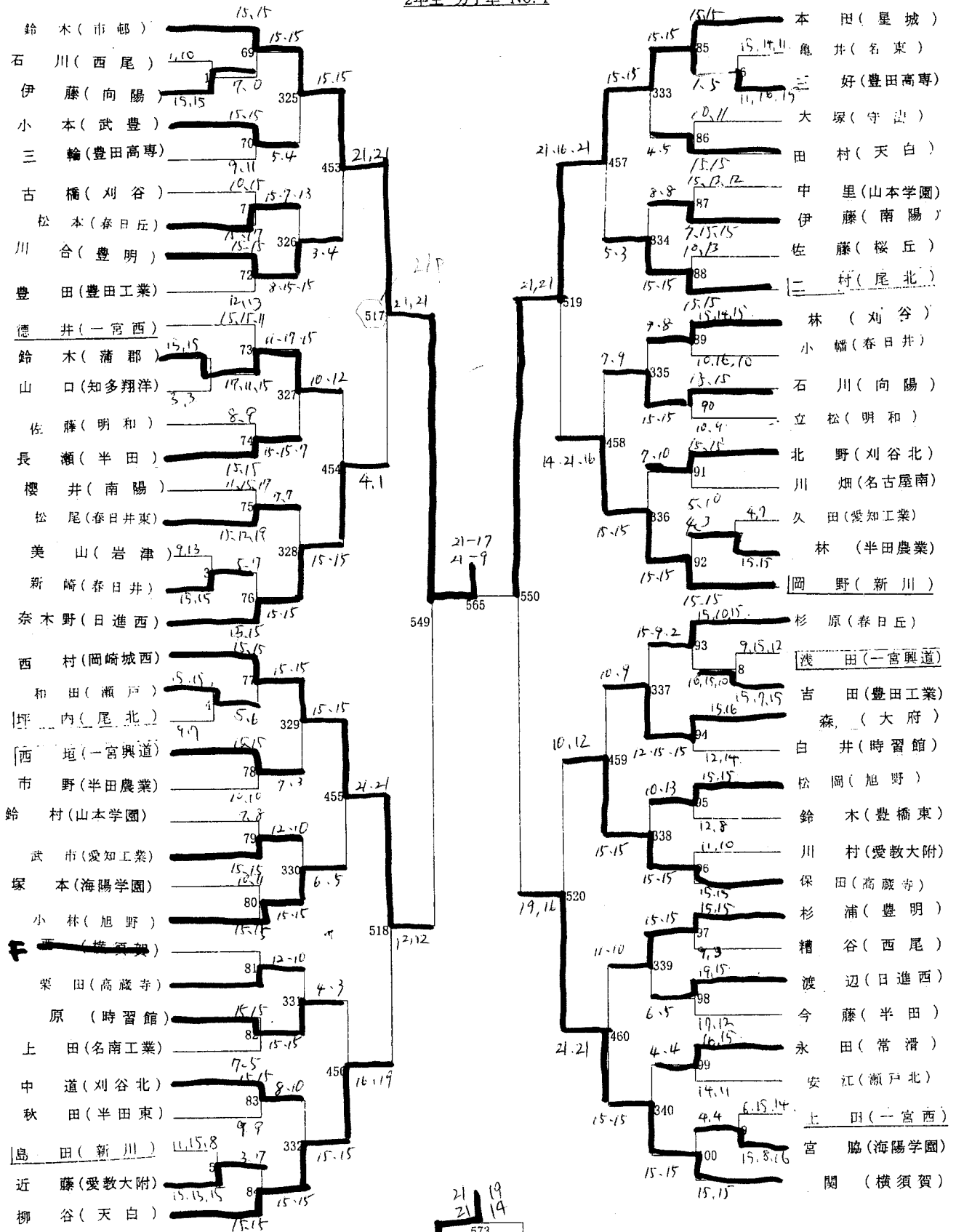

鈴木(市邨)
井原(名東)

平成26年度第50回愛知県高等学校学年別バドミントン大会
2年生 男子単 No. 2

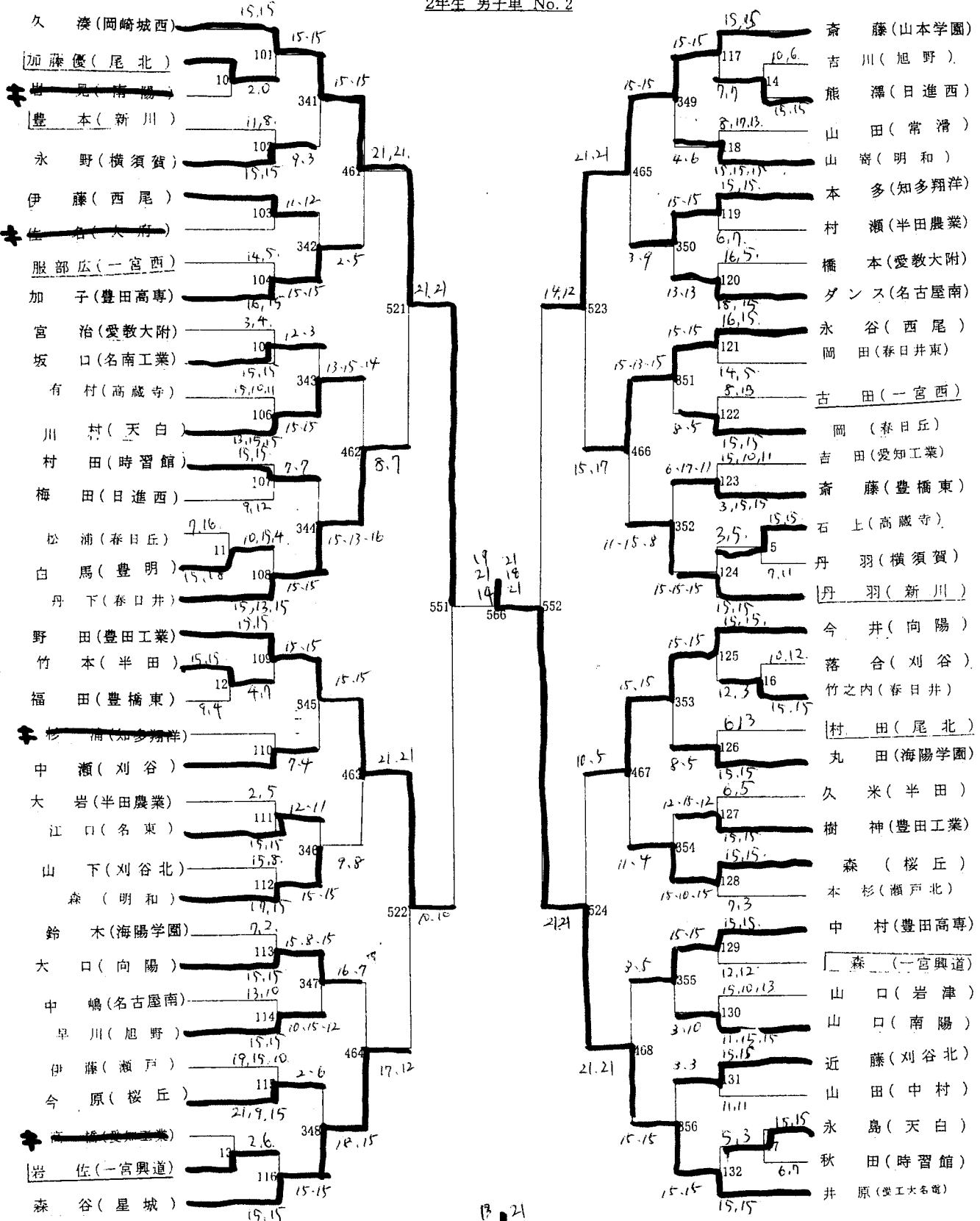

平成26年度第50回愛知県高等学校学年別バドミントン大会
2年生 男子単 No. 3

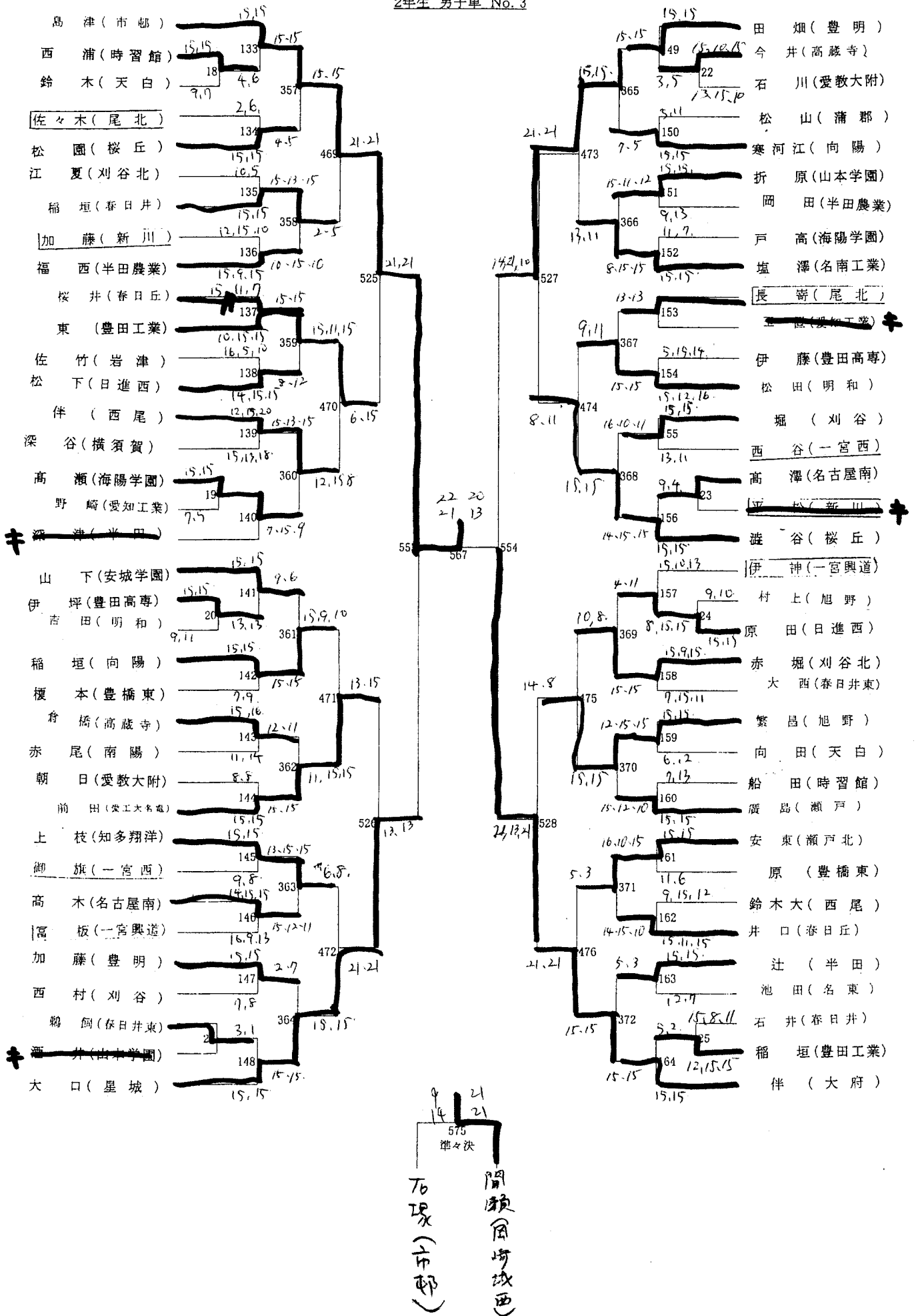

平成26年度第50回愛知県高等学校学年別バドミントン大会
2年生 男子単 No. 4

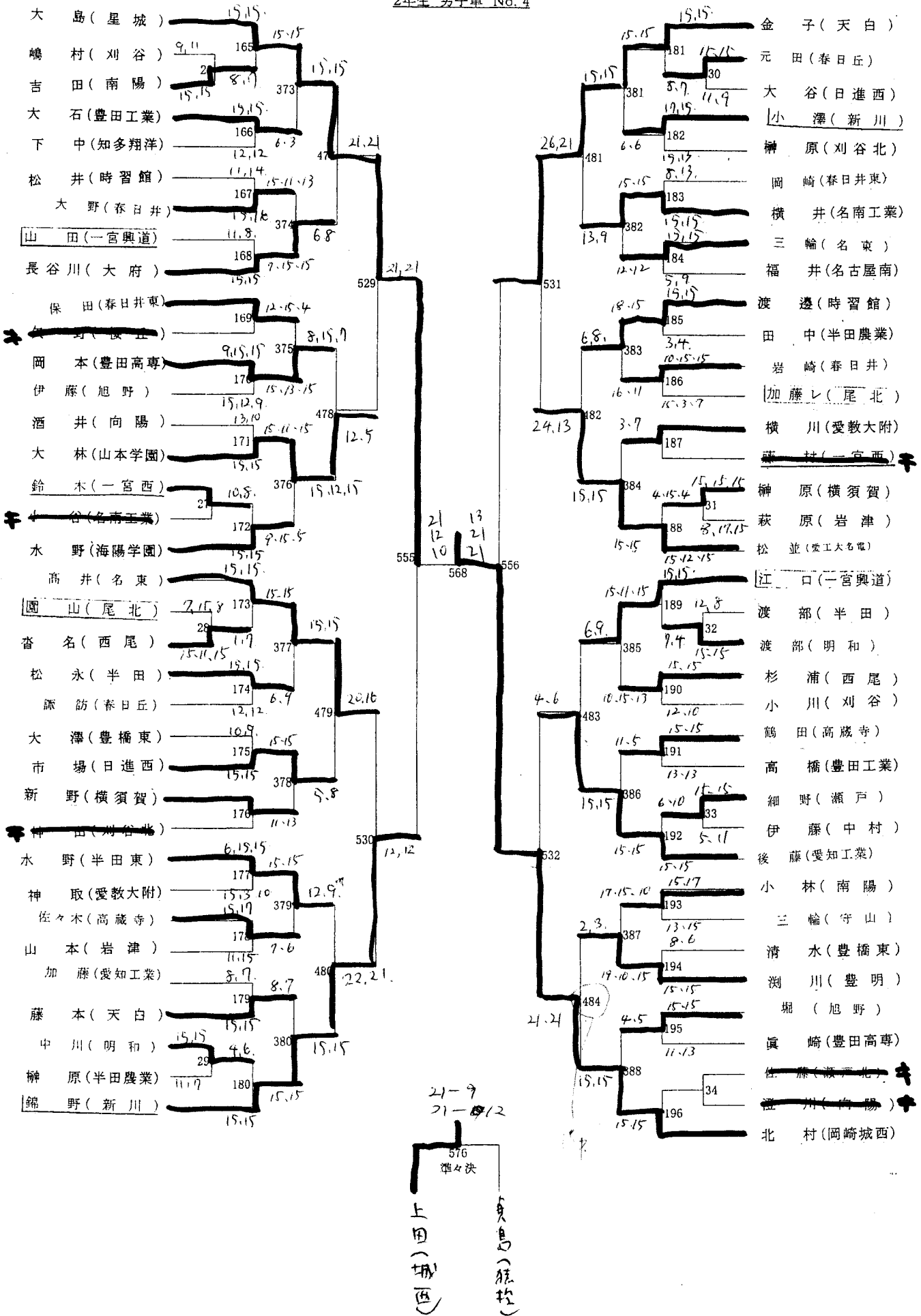

本部

平成26年度第50回愛知県高等学校学年別バドミントン大会
2年生 男子単 No. 5

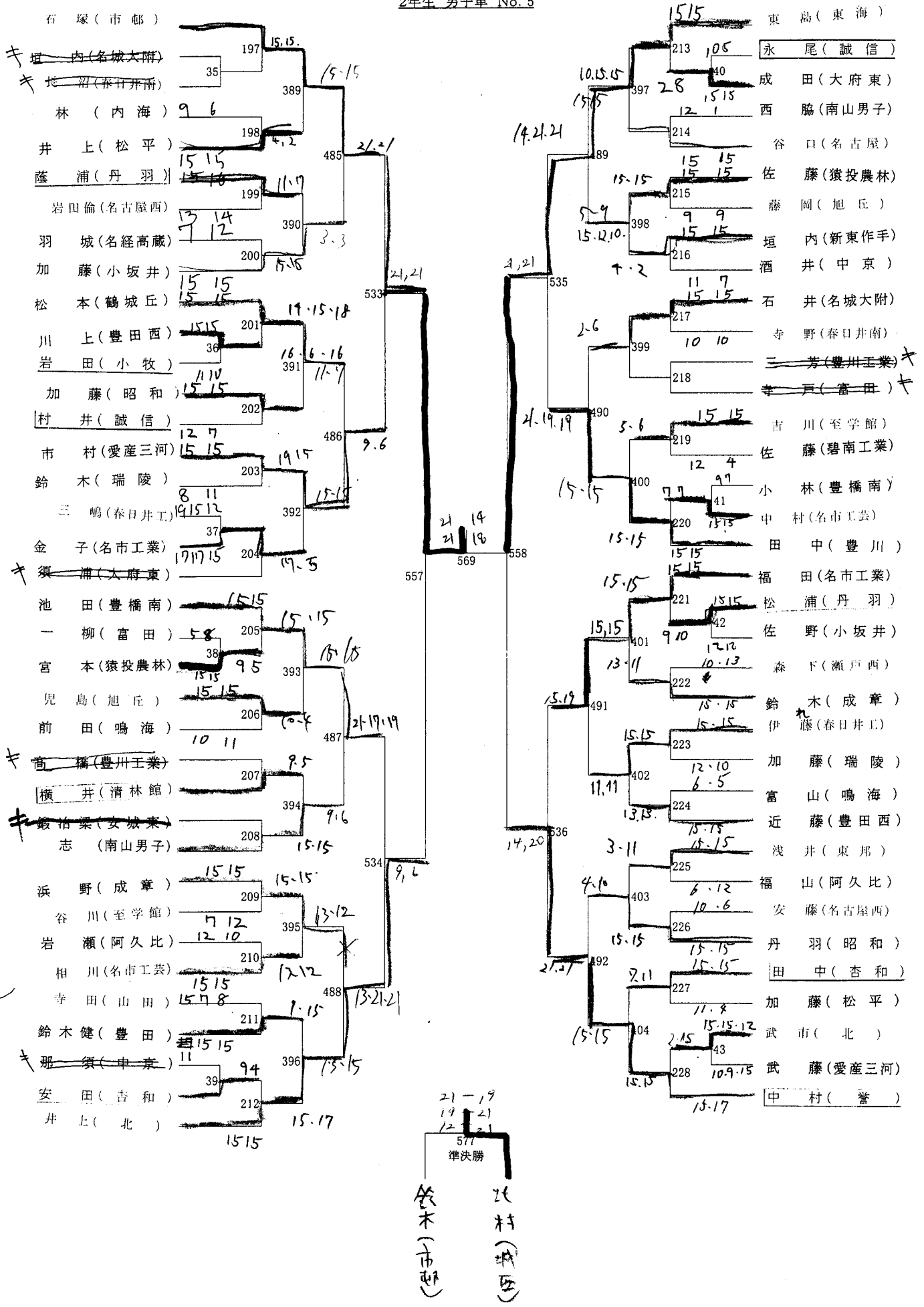

平成26年度第50回愛知県高等学校学年別バドミントン大会
2年生 男子単 No. 6

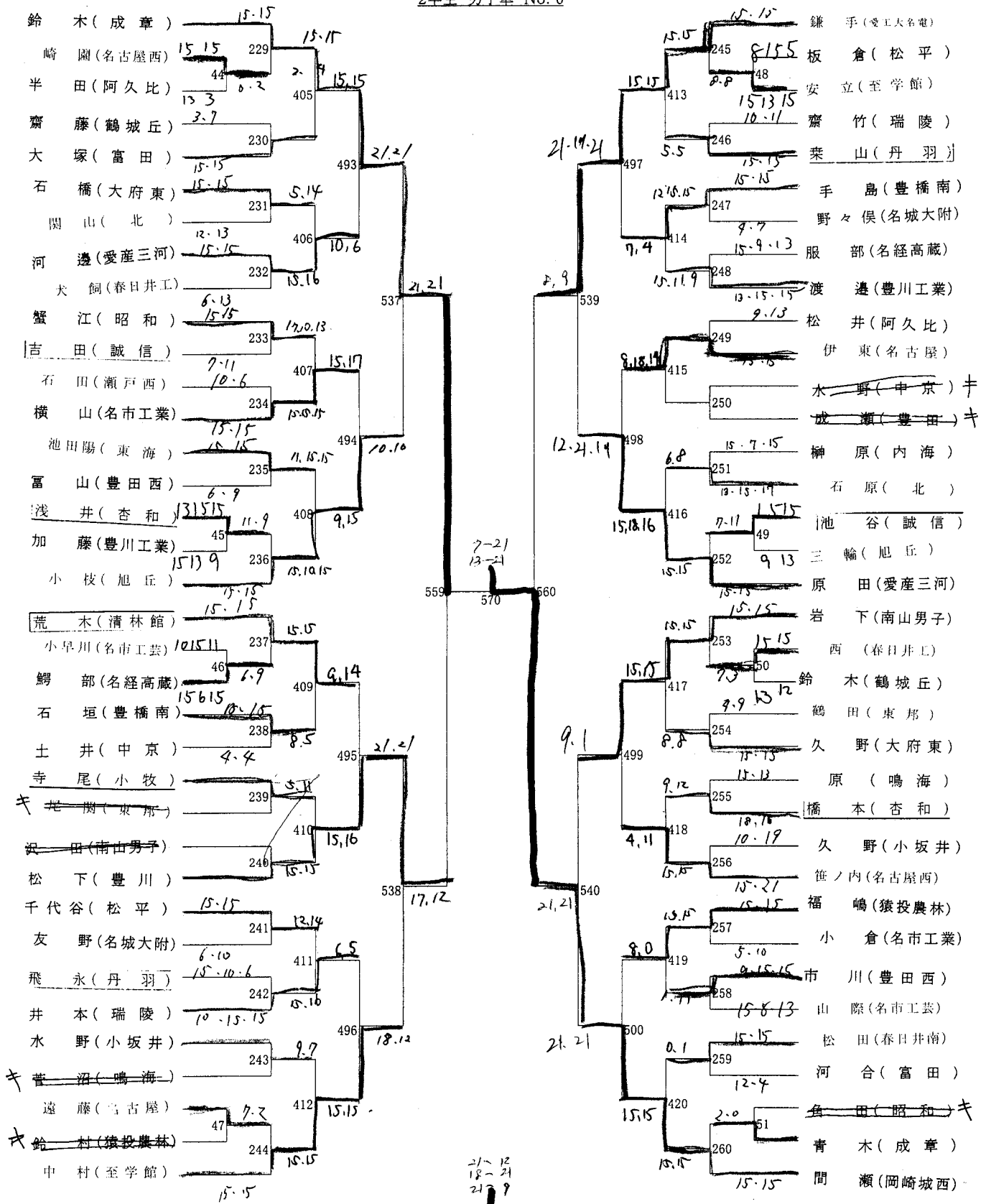

578 準決勝
向原(城西)
579
二田(城西)

平成26年度第50回愛知県高等学校学年別バドミントン大会
2年生 男子単 No.7

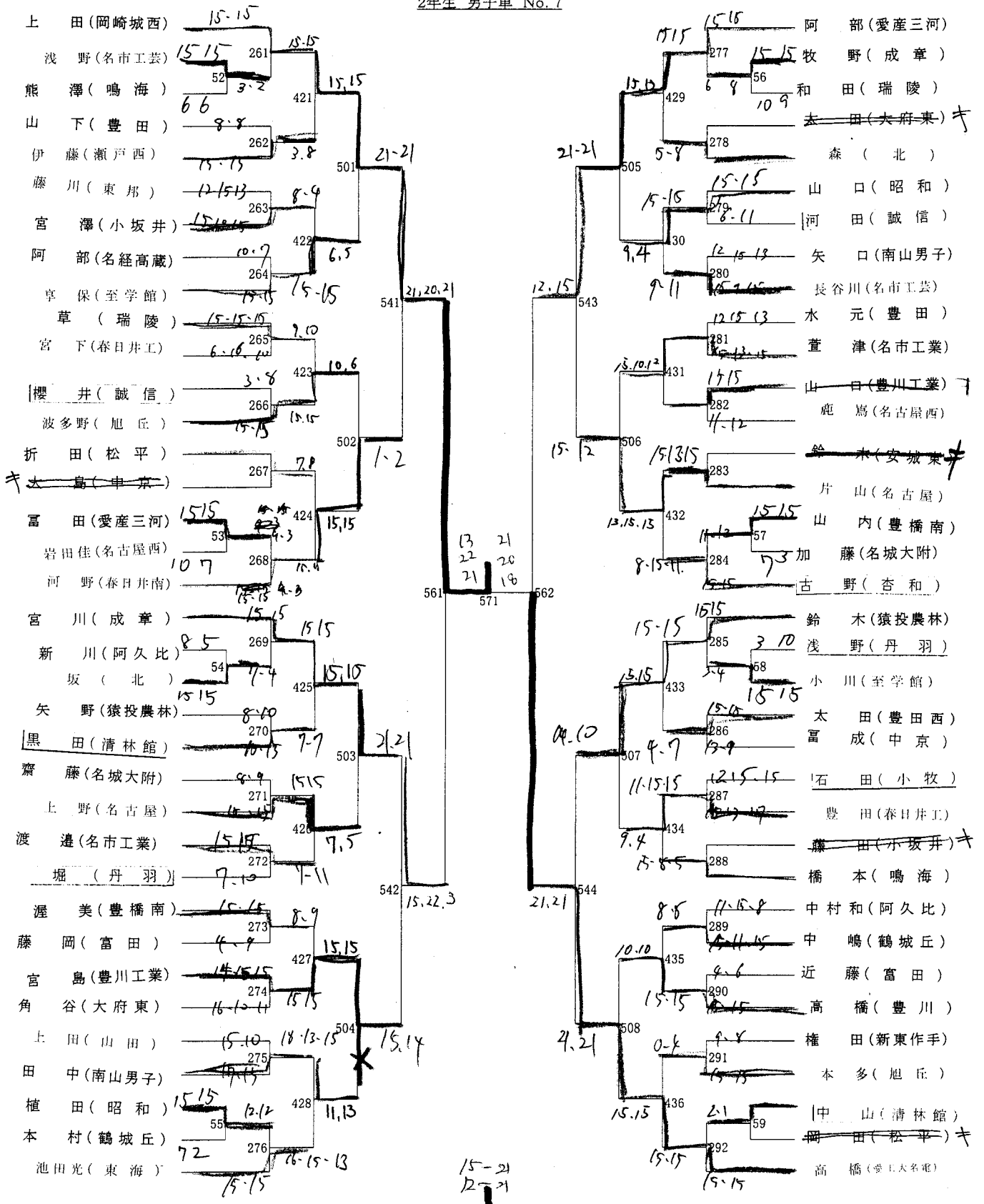

579 決勝
池田光 (東海)
伊藤 (瀬戸西)

平成26年度第50回愛知県高等学校学年別バドミントン大会
2年生 男子単 No. 8

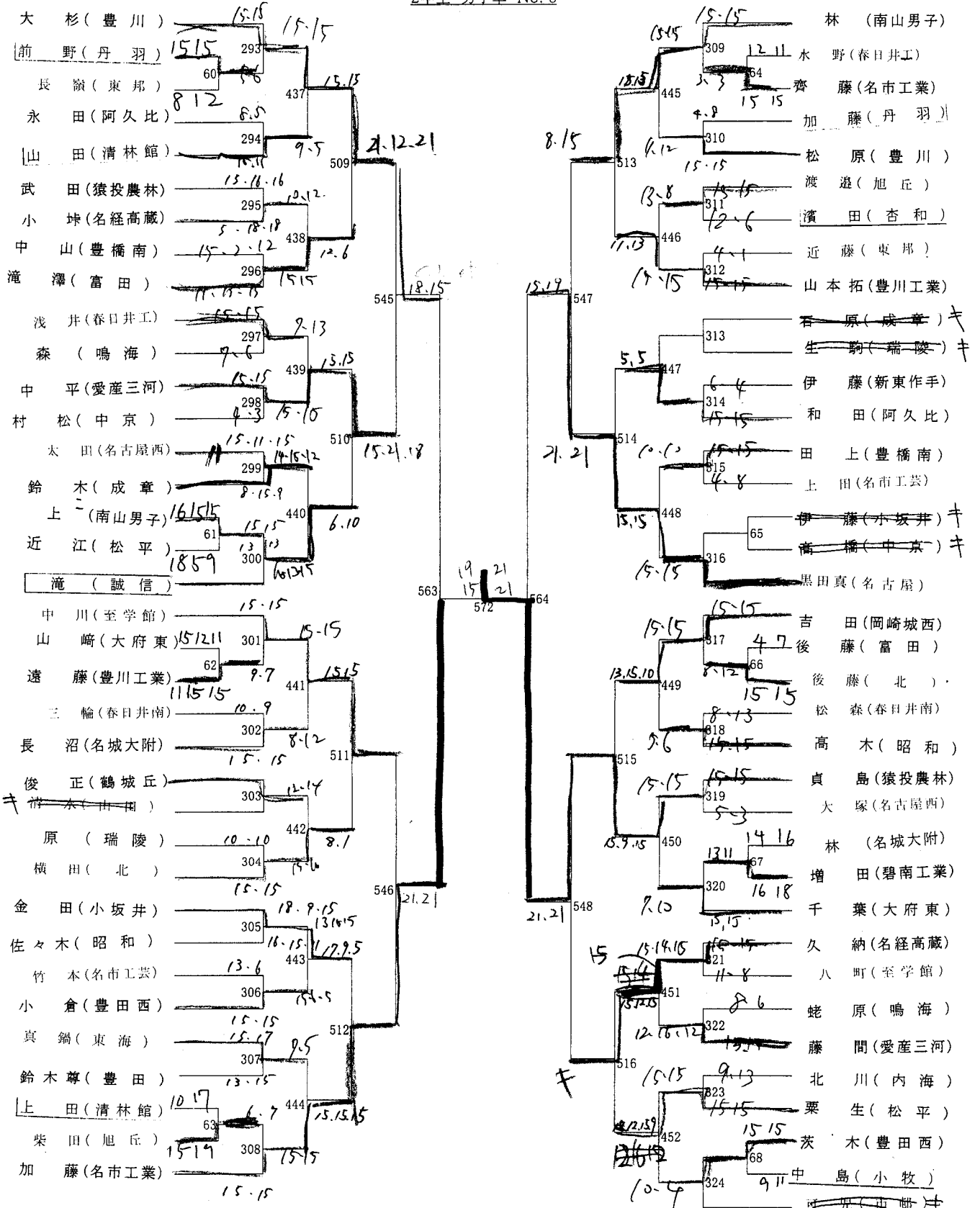

平成26年度第50回愛知県高等学校学年別バドミントン大会
1年生 男子複 No. 1

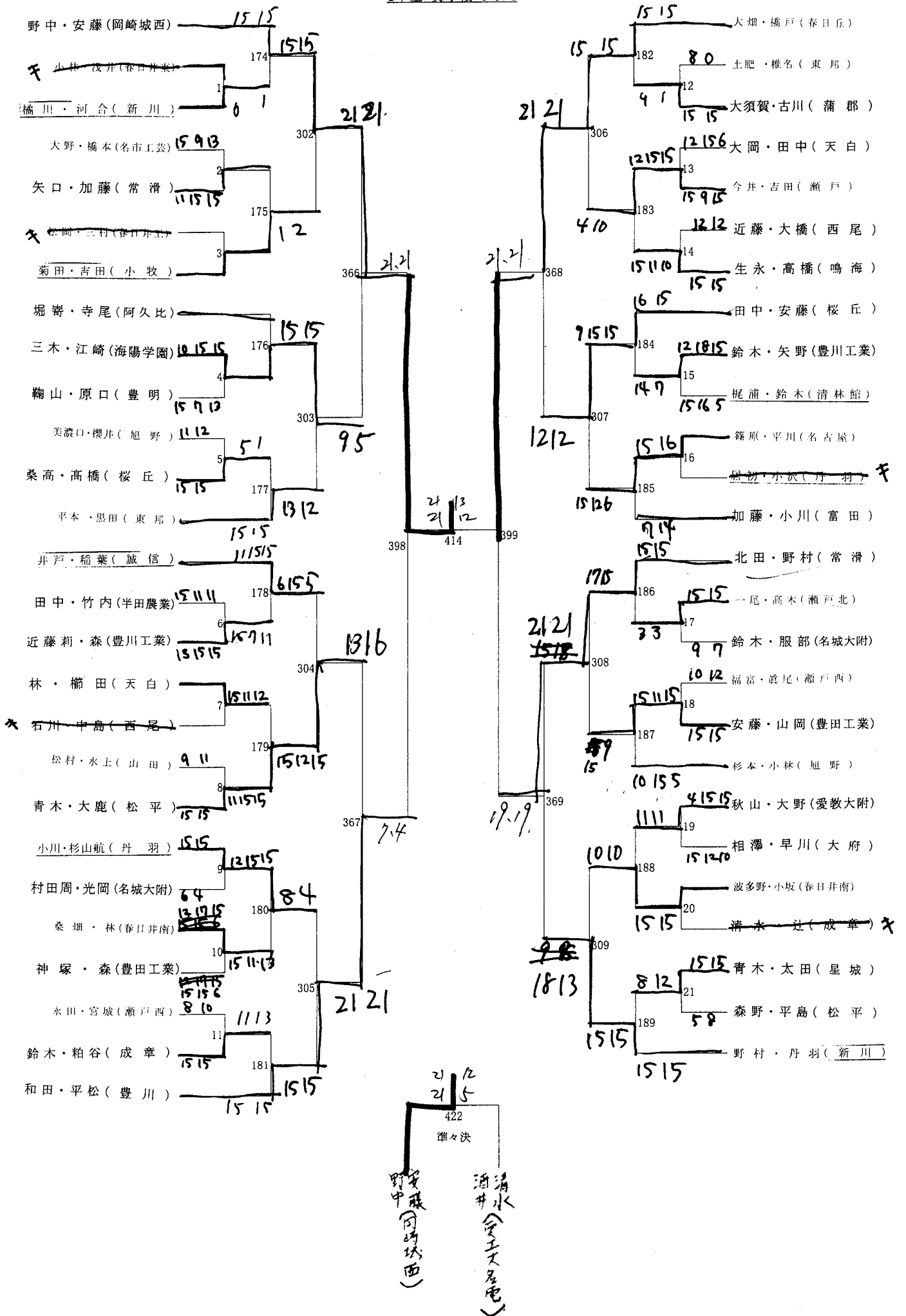

平成26年度第50回愛知県高等学校学年別バドミントン大会
1年生 男子複 No. 2

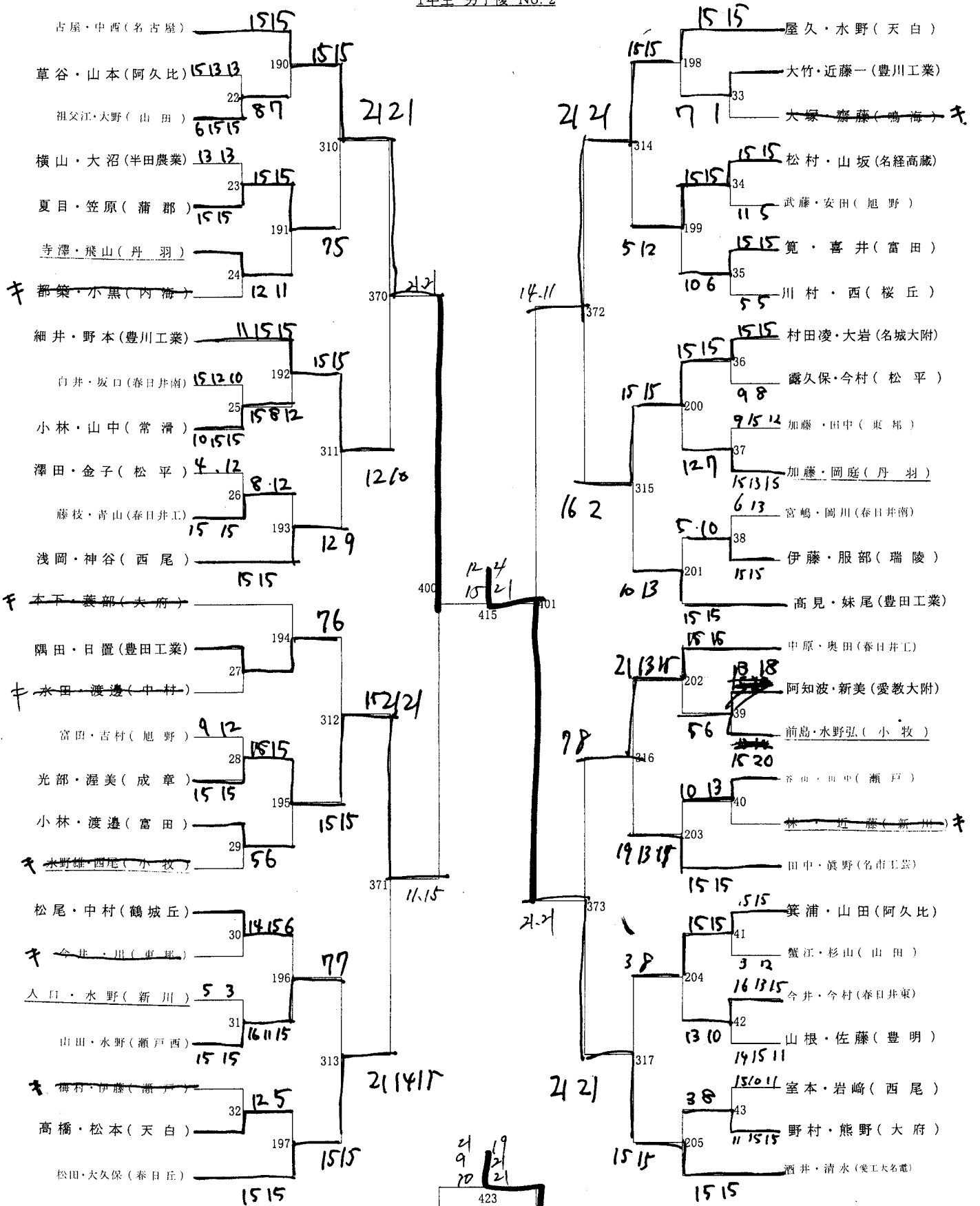

老新
林谷
(豊明)
今井
田中
(愛工大名電)

平成26年度第50回愛知県高等学校学年別バドミントン大会
1年生 男子複 No.3

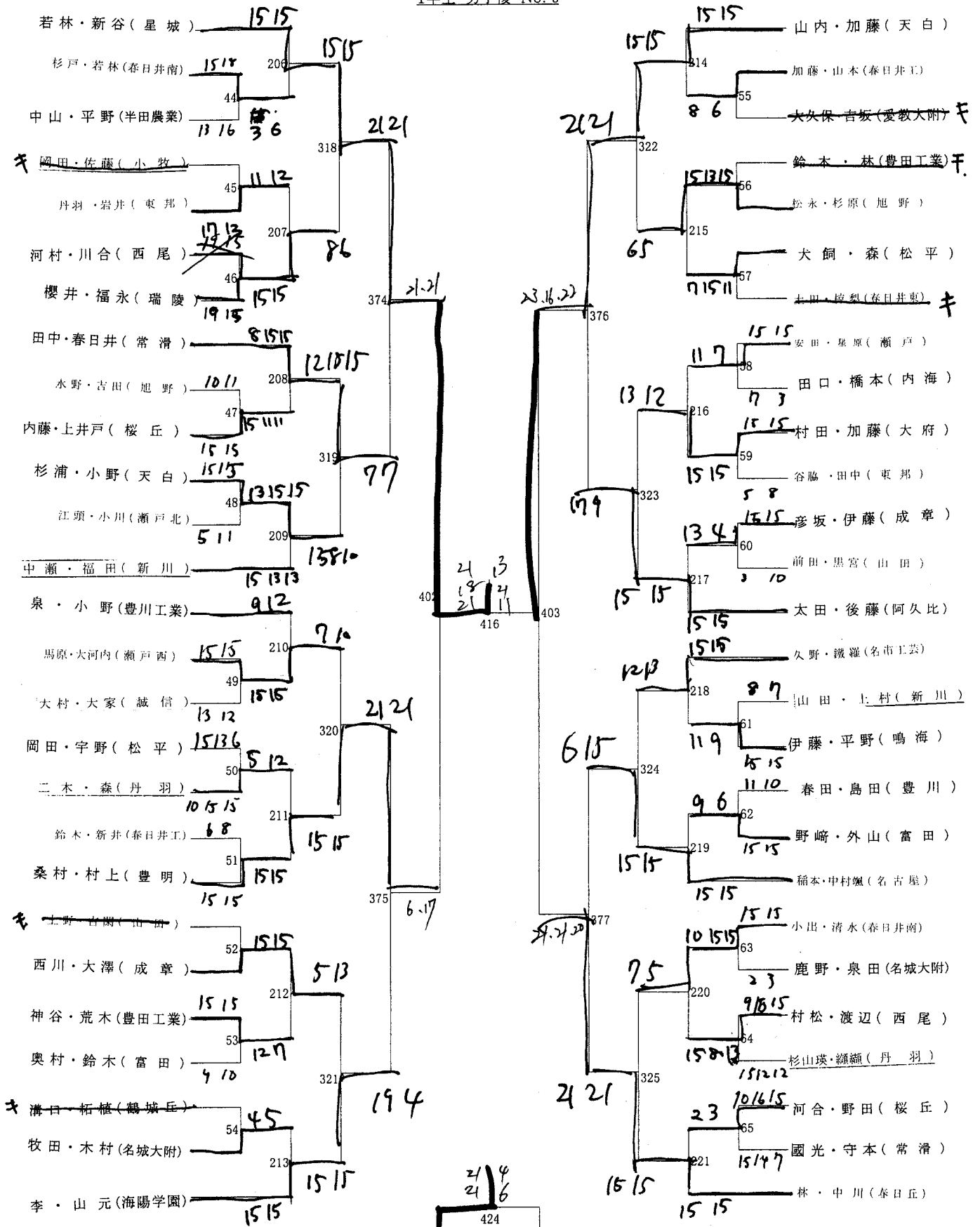

小出・清水(春日井南)
竹江内坂(春日井)

平成26年度第50回愛知県高等学校学年別バドミントン大会
1年生 男子複 No. 4

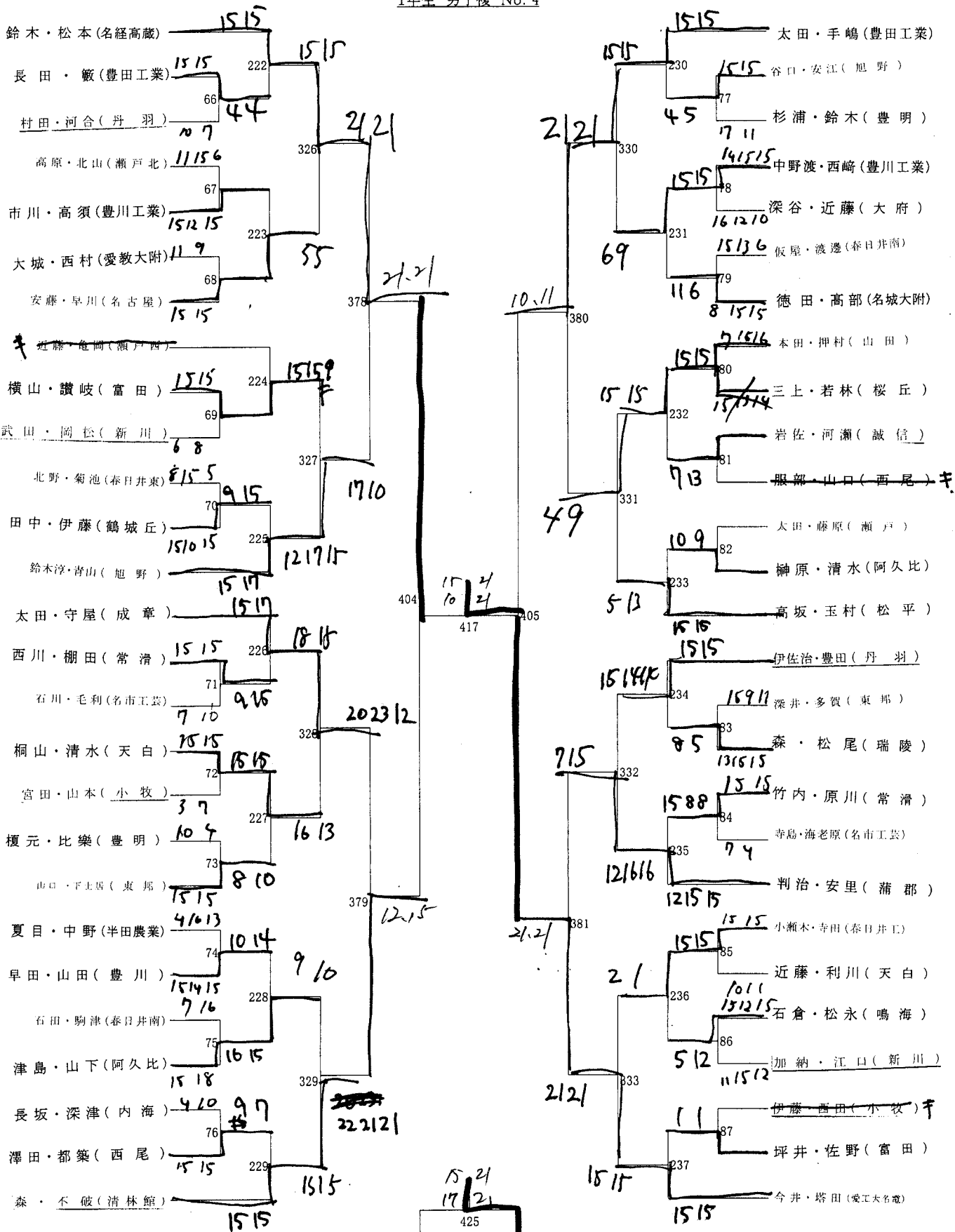

久保田 (軍海)
 鈴木 (皇城)

平成26年度第50回愛知県高等学校学年別バドミントン大会
1年生 男子複 No. 5

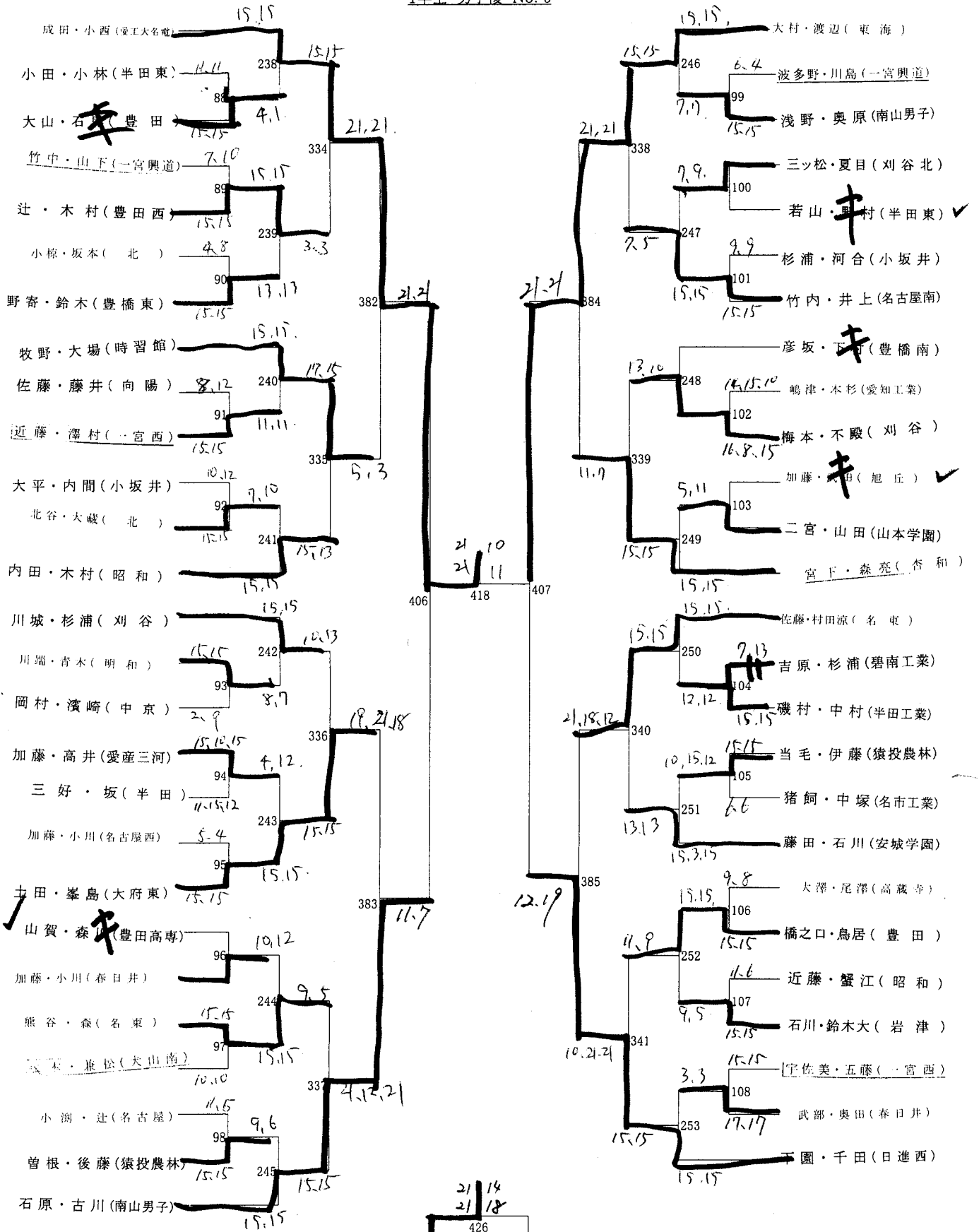

平成26年度第50回愛知県高等学校学年別バドミントン大会
1年生 男子複 No. 6

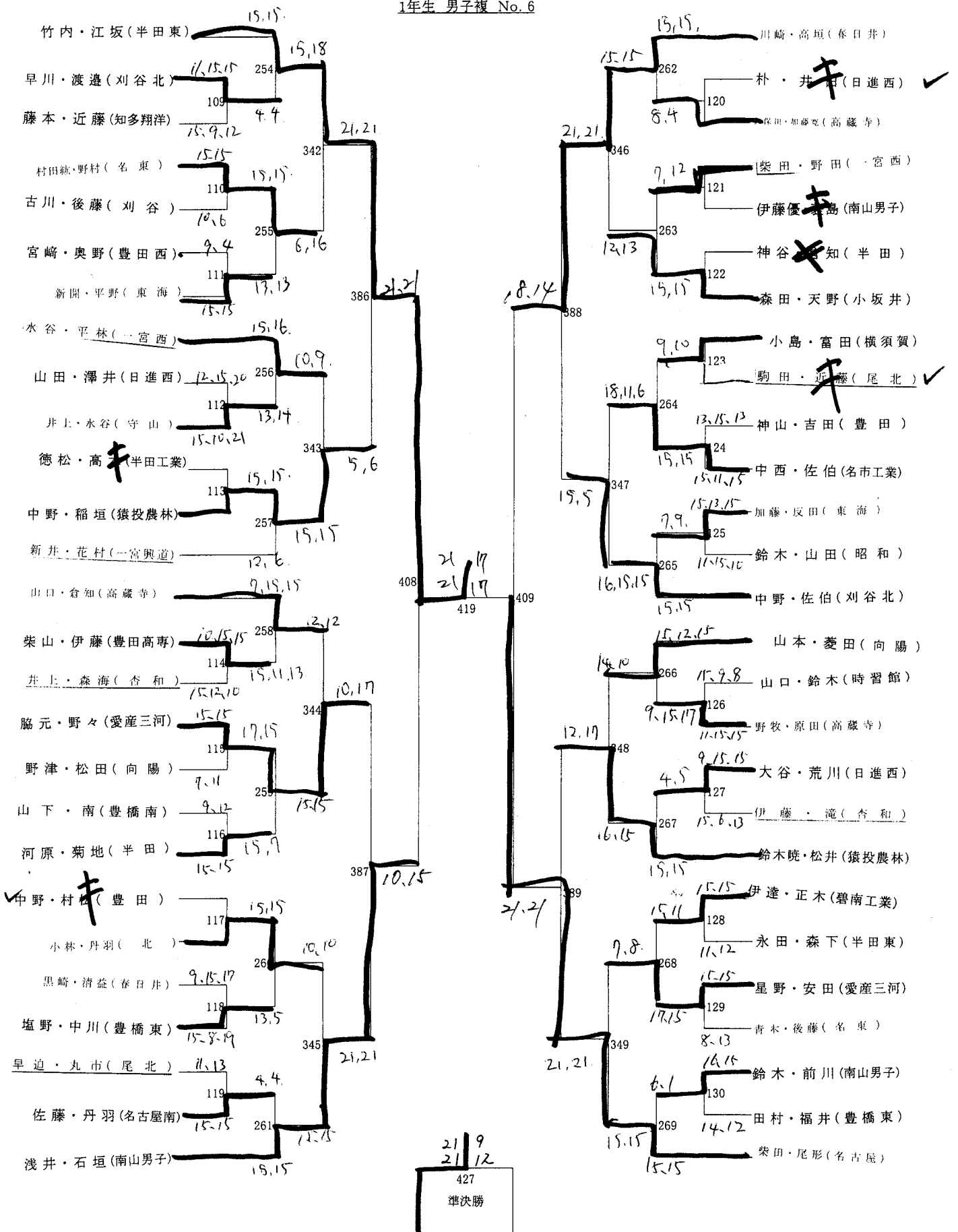

成小
日笠

平成26年度第50回愛知県高等学校学年別バドミントン大会
1年生 男子複 No. 7

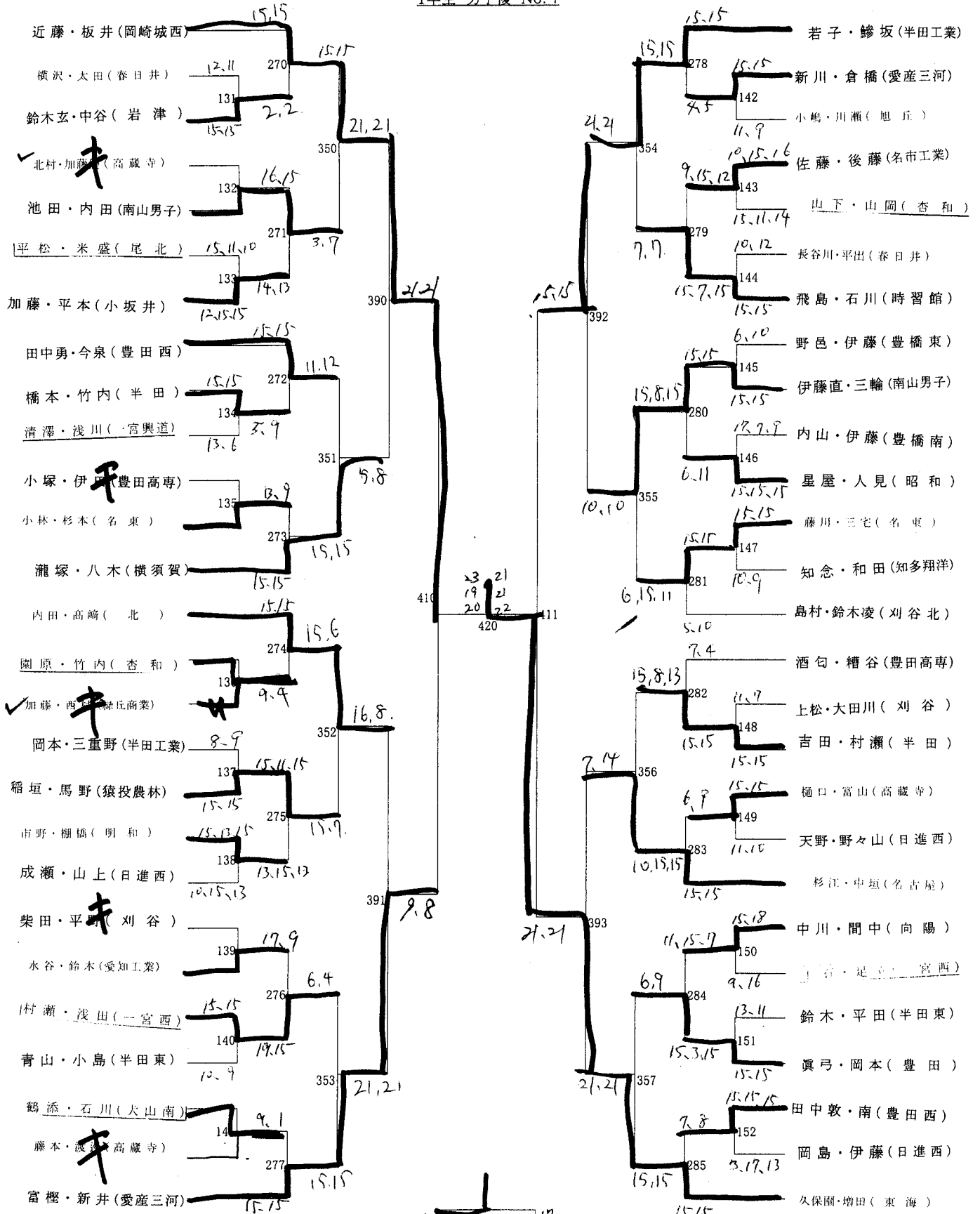

428 野中麻 (岡崎城西)
429 小西 (愛知工業)

平成26年度第50回愛知県高等学校学年別バドミントン大会
1年生 男子複 No. 8

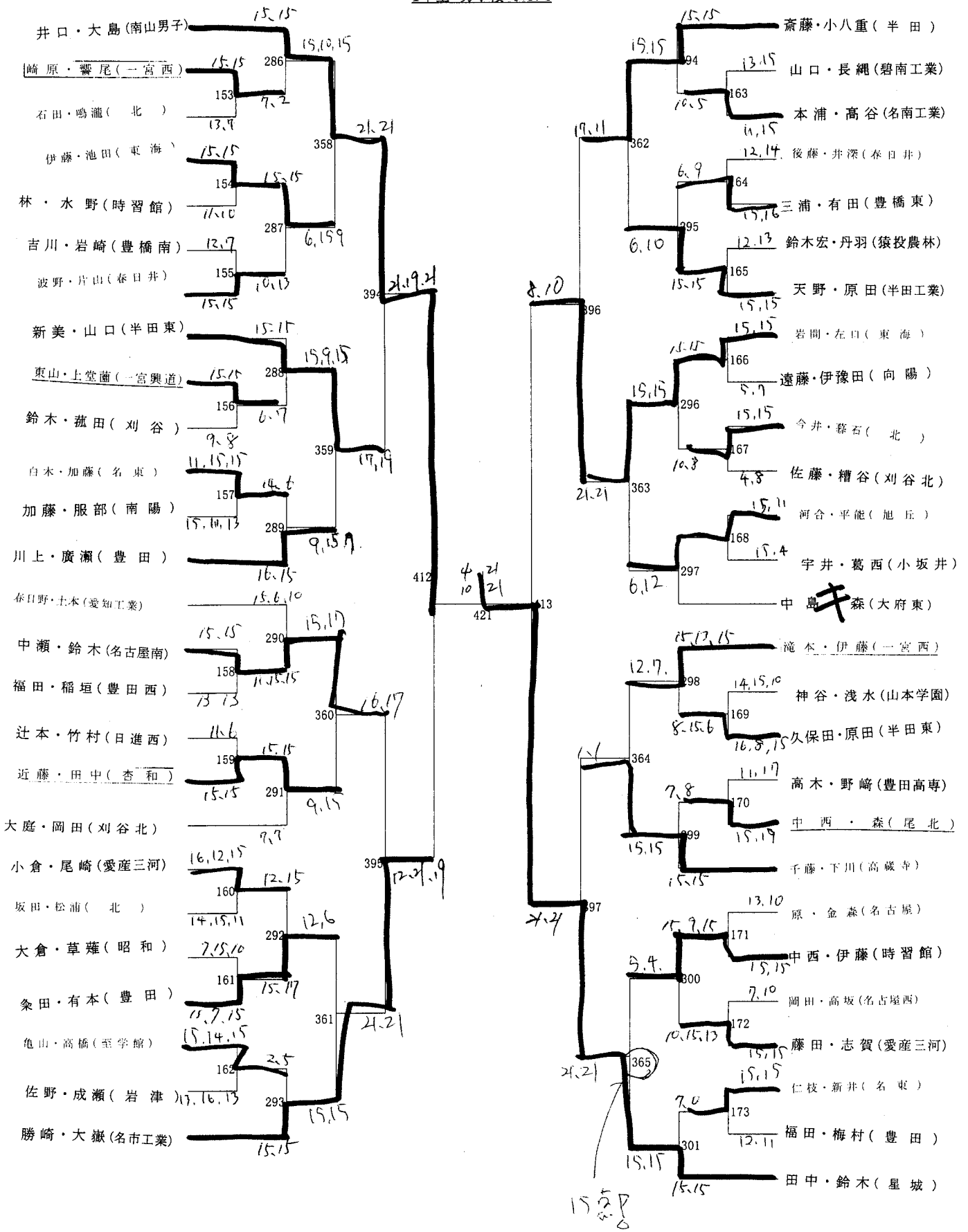

平成26年度第50回愛知県高等学校学年別バドミントン大会
1年生 男子単 No. 1

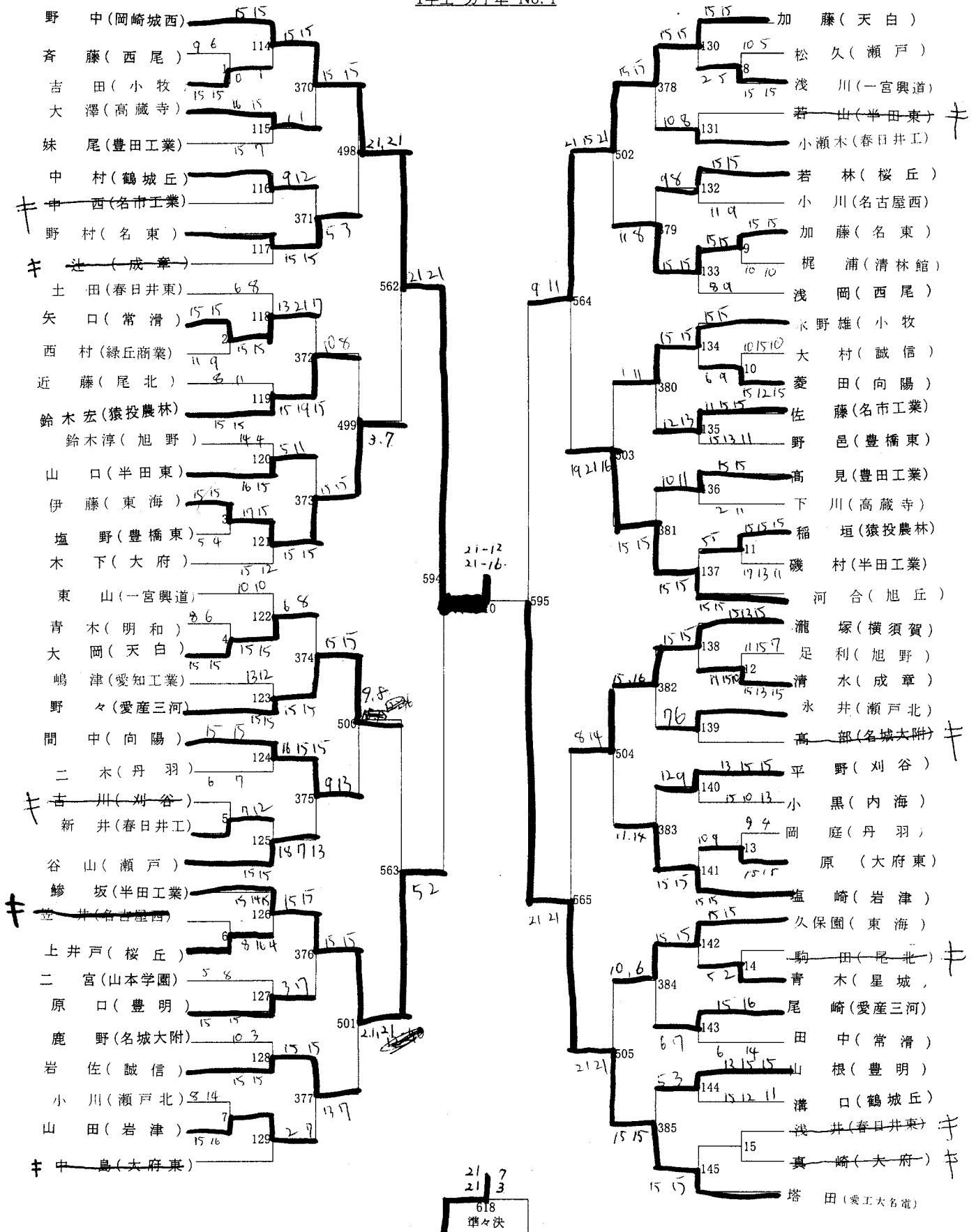

野中(岡崎城西)
鈴木(皇城)

平成26年度第50回愛知県高等学校学年別バドミントン大会
1年生 男子単 No. 2

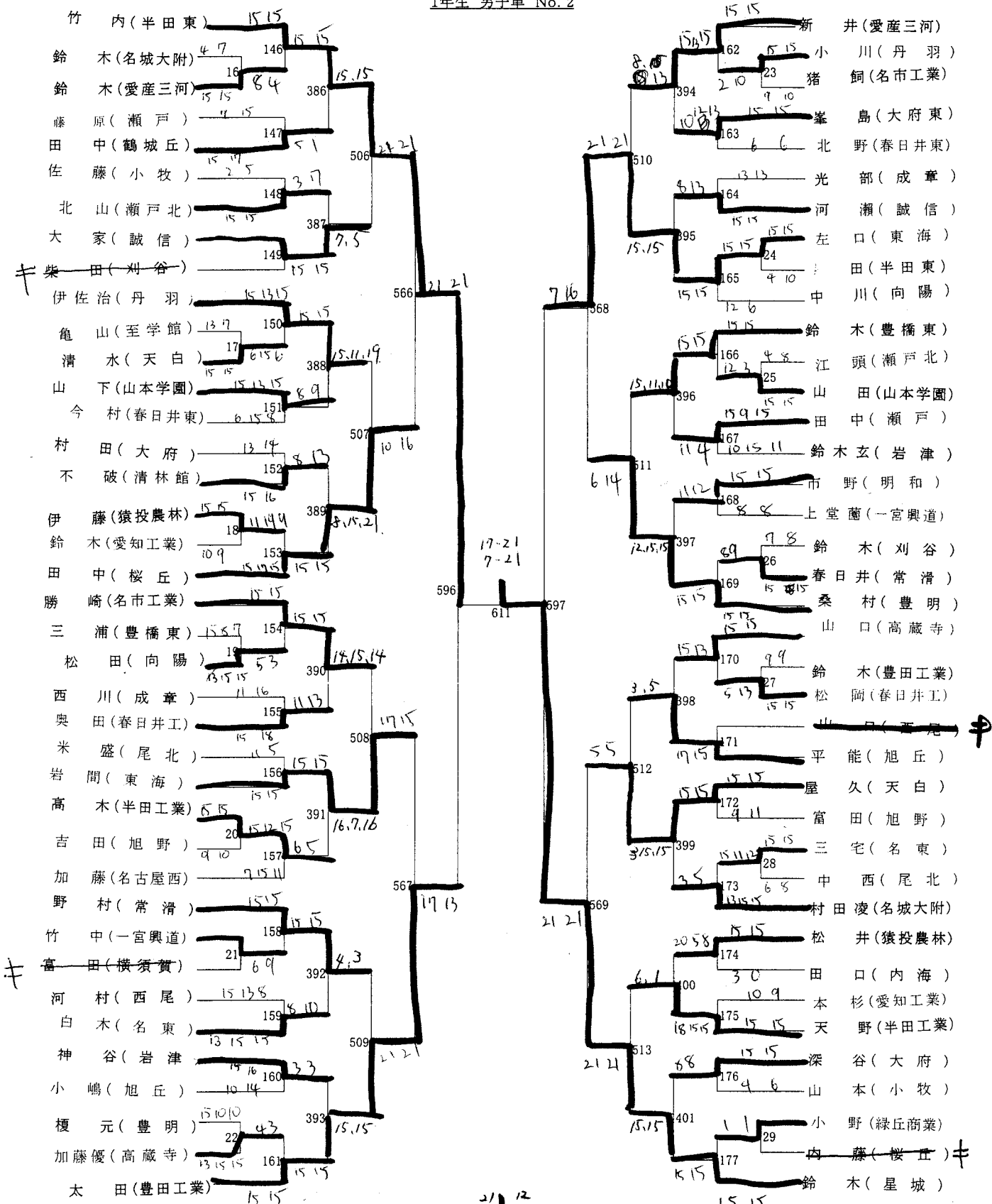

21 12
21 7
619
準々決
近藤(岡崎西)
渡辺(東海)

平成26年度第50回愛知県高等学校学年別バドミントン大会
1年生 男子単 No. 3

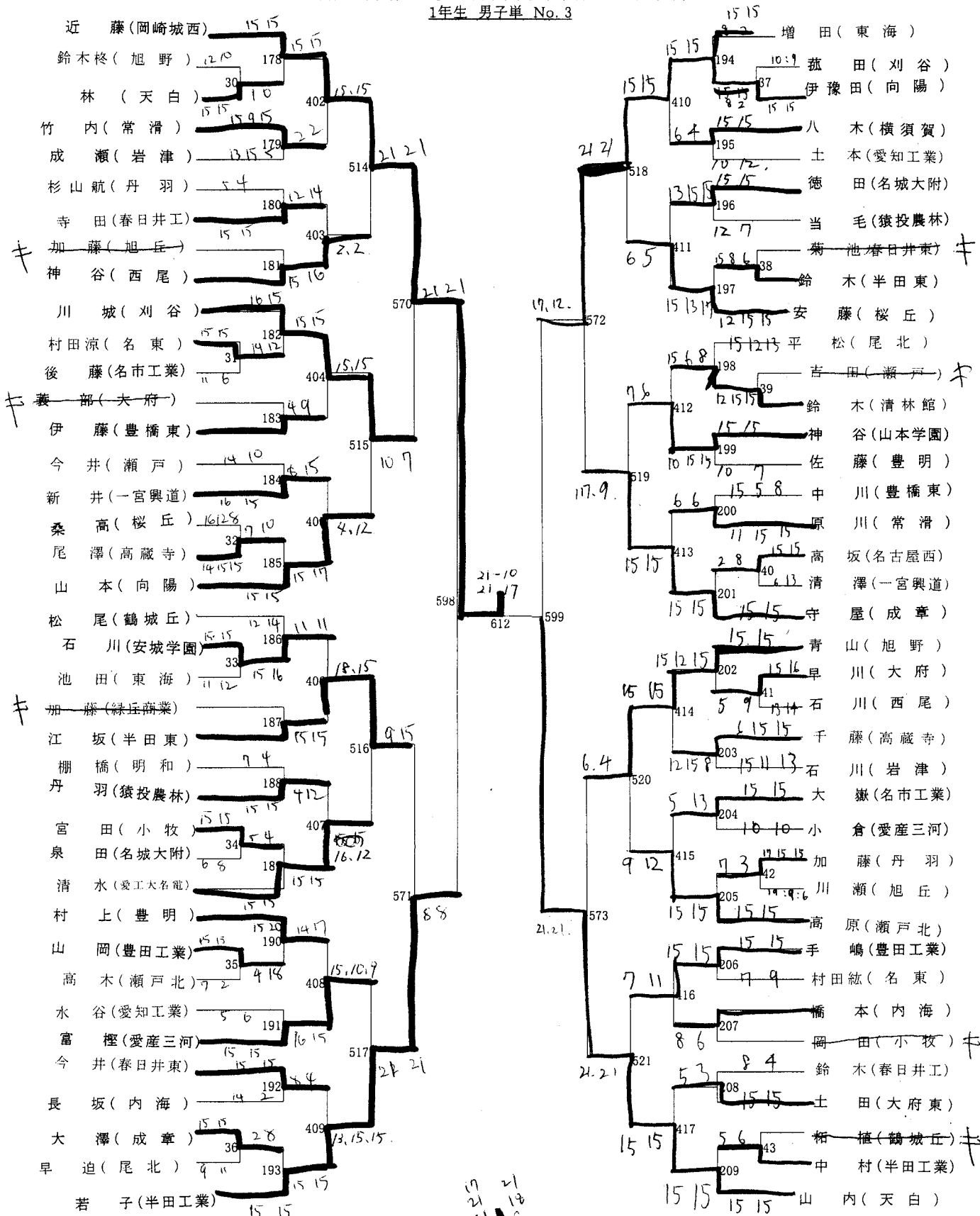

620
準々決
安藤(岡崎城西)
小西(愛工大名電)

平成26年度第50回愛知県高等学校学年別バドミントン大会
1年生 男子単 No. 4

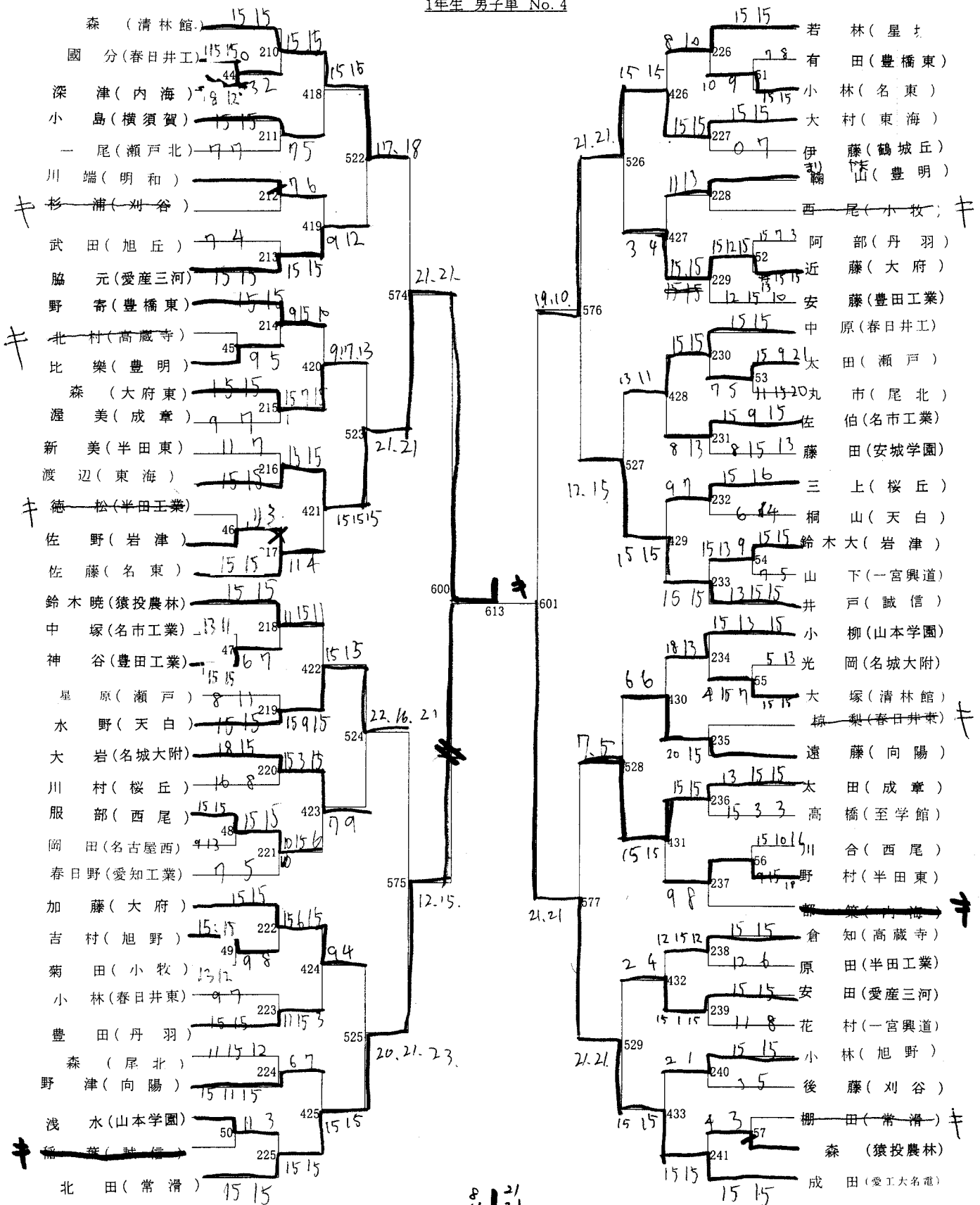

8/11 2/21
621
準々決
今井 (愛工大名電)
城川 (市部)

平成26年度第50回愛知県高等学校学年別バドミントン大会
1年生 男子単 No. 5

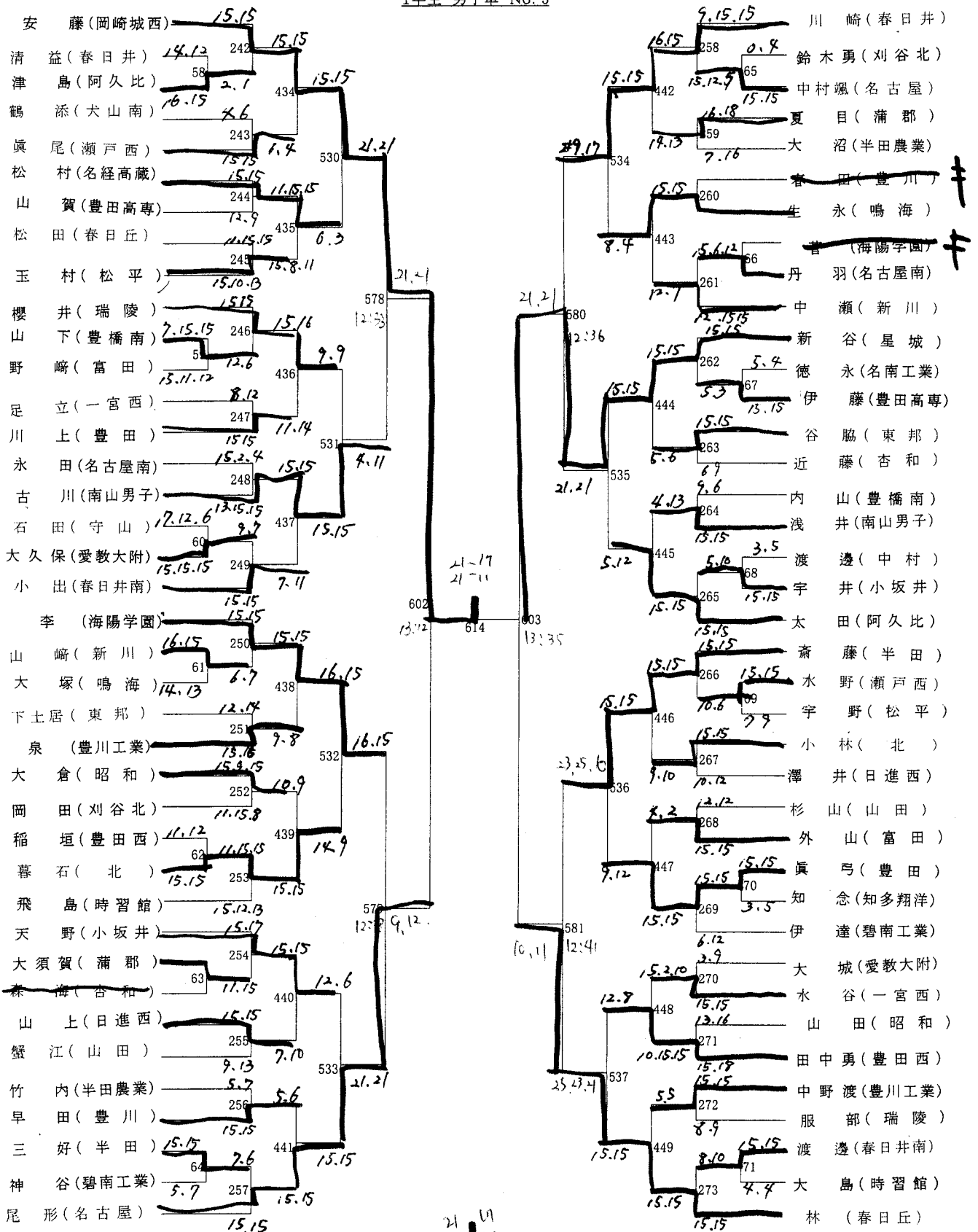

野中 (岡崎城西)
近藤 (岡崎城西)

平成26年度第50回愛知県高等学校学年別バドミントン大会
1年生 男子単 No. 6

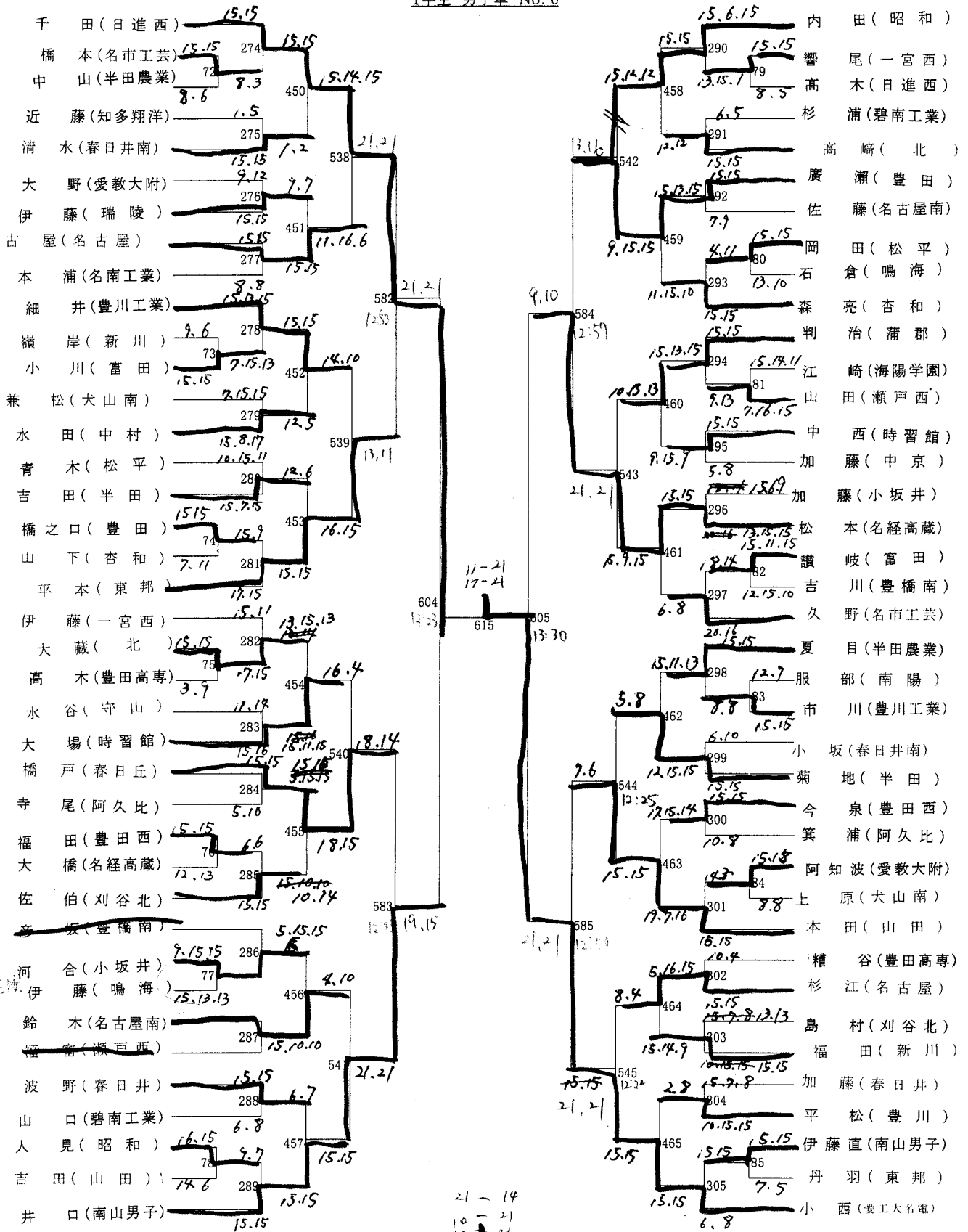

平成26年度第50回愛知県高等学校学年別バドミントン大会
1年生 男子単 No. 7

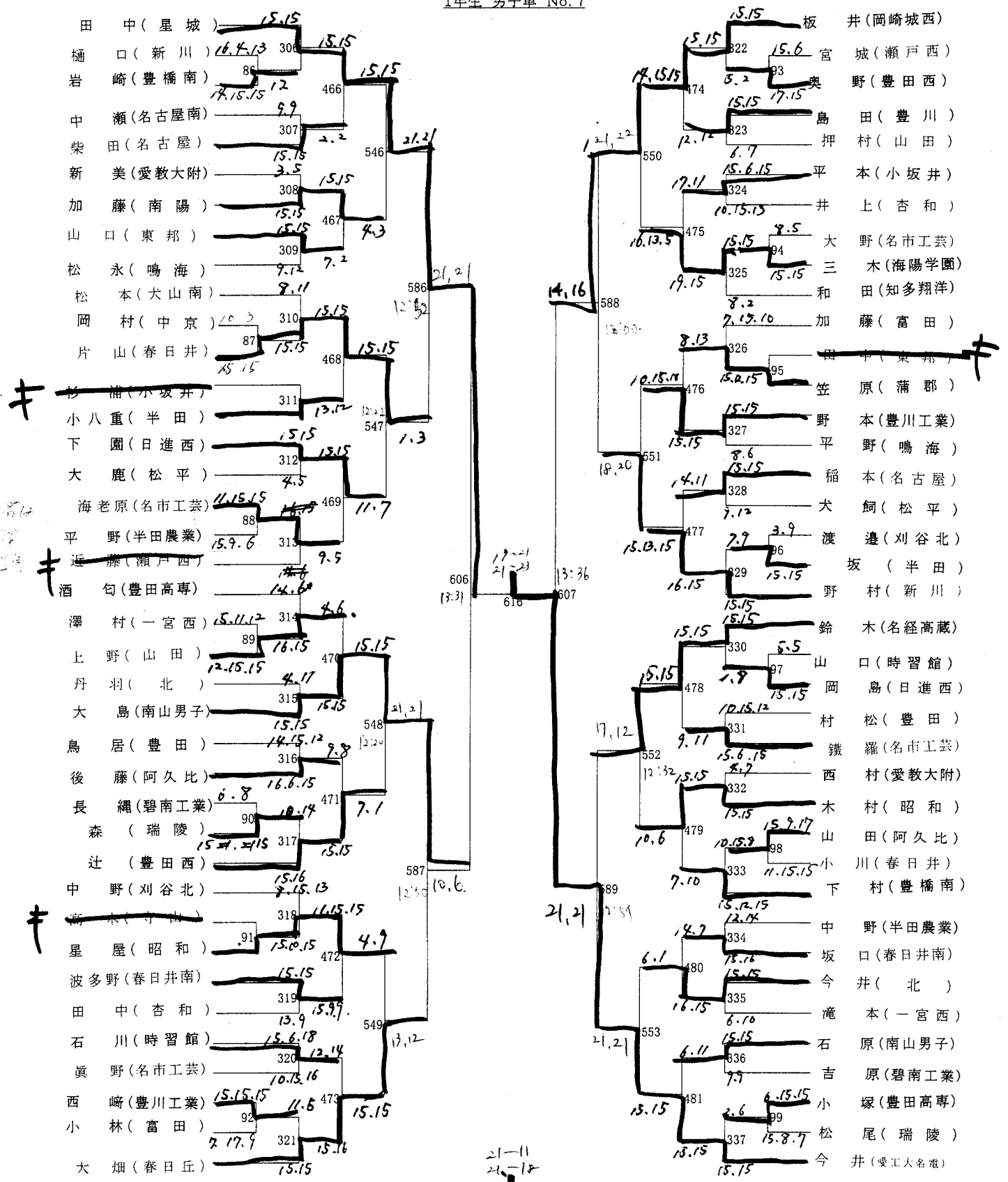

中野(西)
城川(市村)

平成26年度第50回愛知県高等学校学年別バドミントン大会
1年生 男子単 No. 8

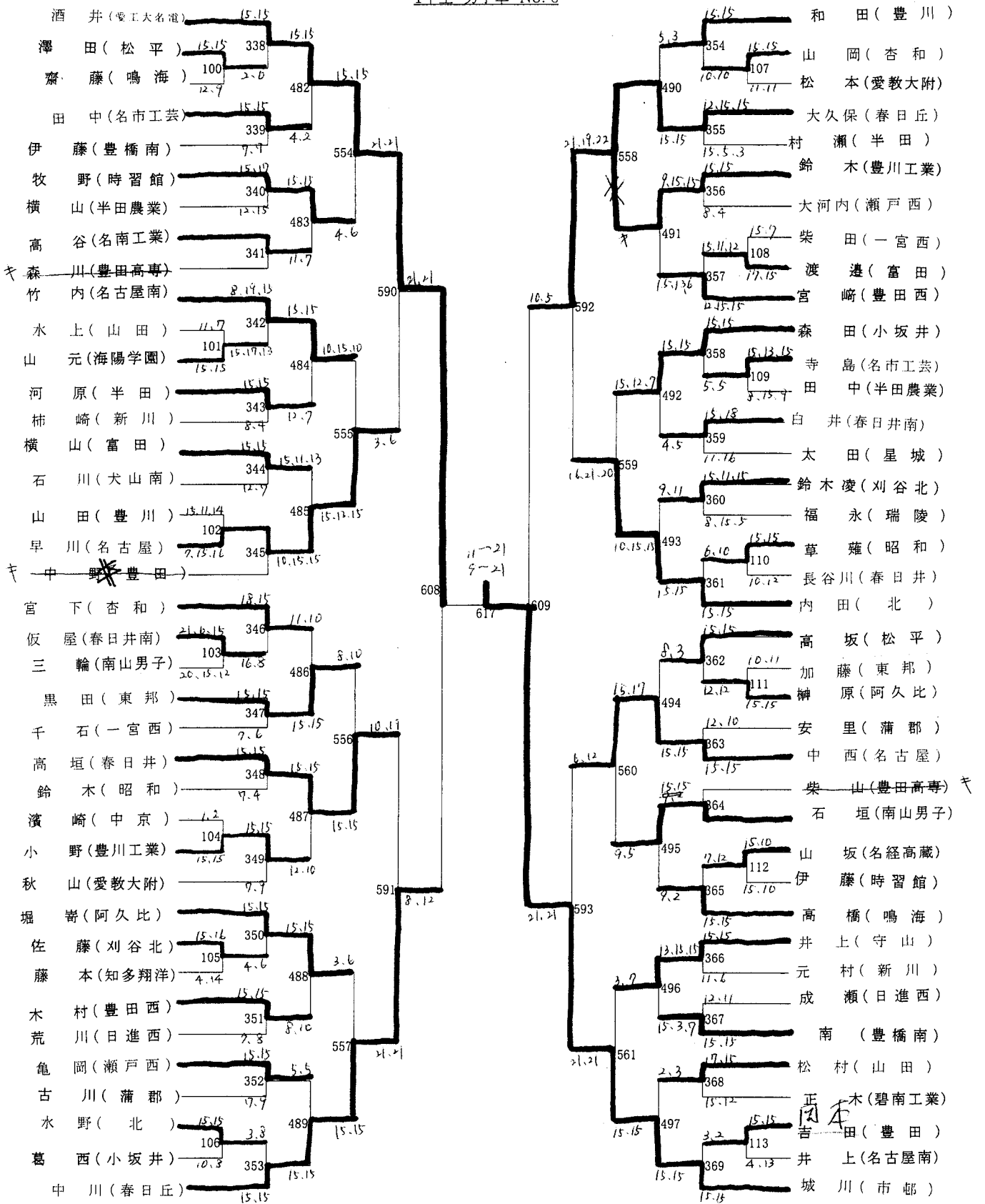

平成26年度第50回愛知県高等学校学別バドミントン大会
2年生 女子複 No.1

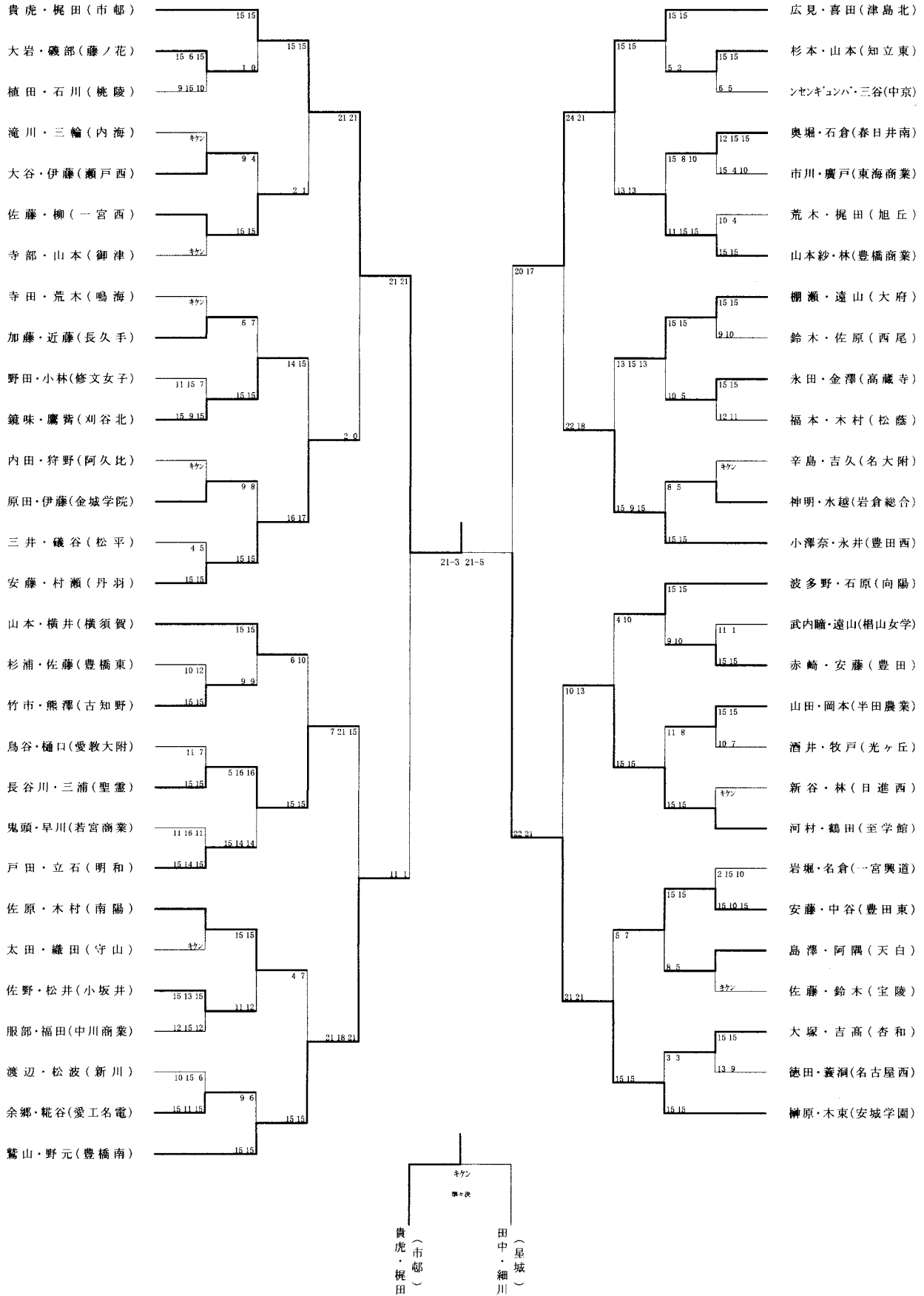

平成26年度第50回愛知県高等学校学年代別ノドミントン大会
2年生 女子複 No. 2

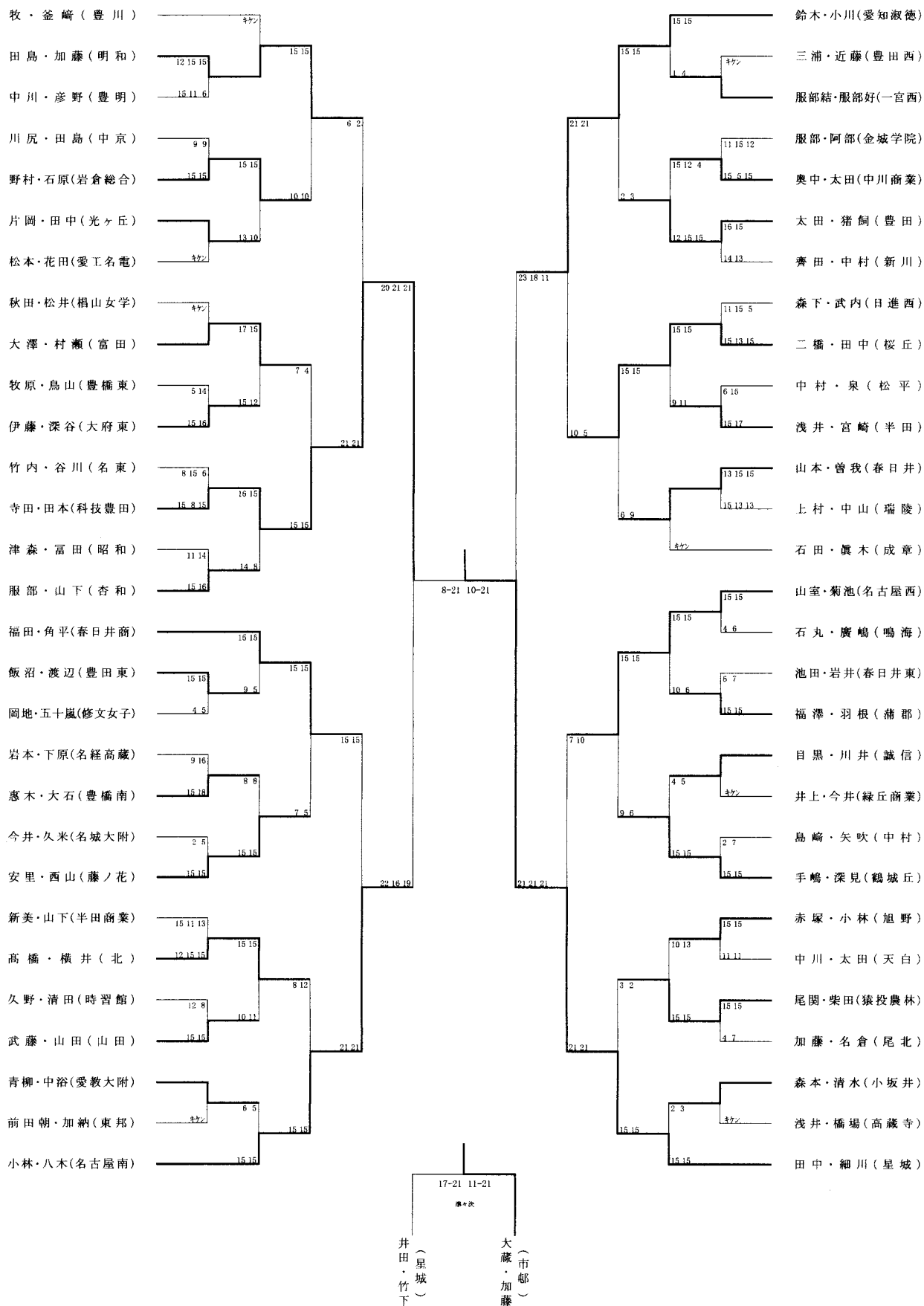

平成26年度第50回愛知県高等学校学年別バドミントン大会
2年生 女子複 No.3

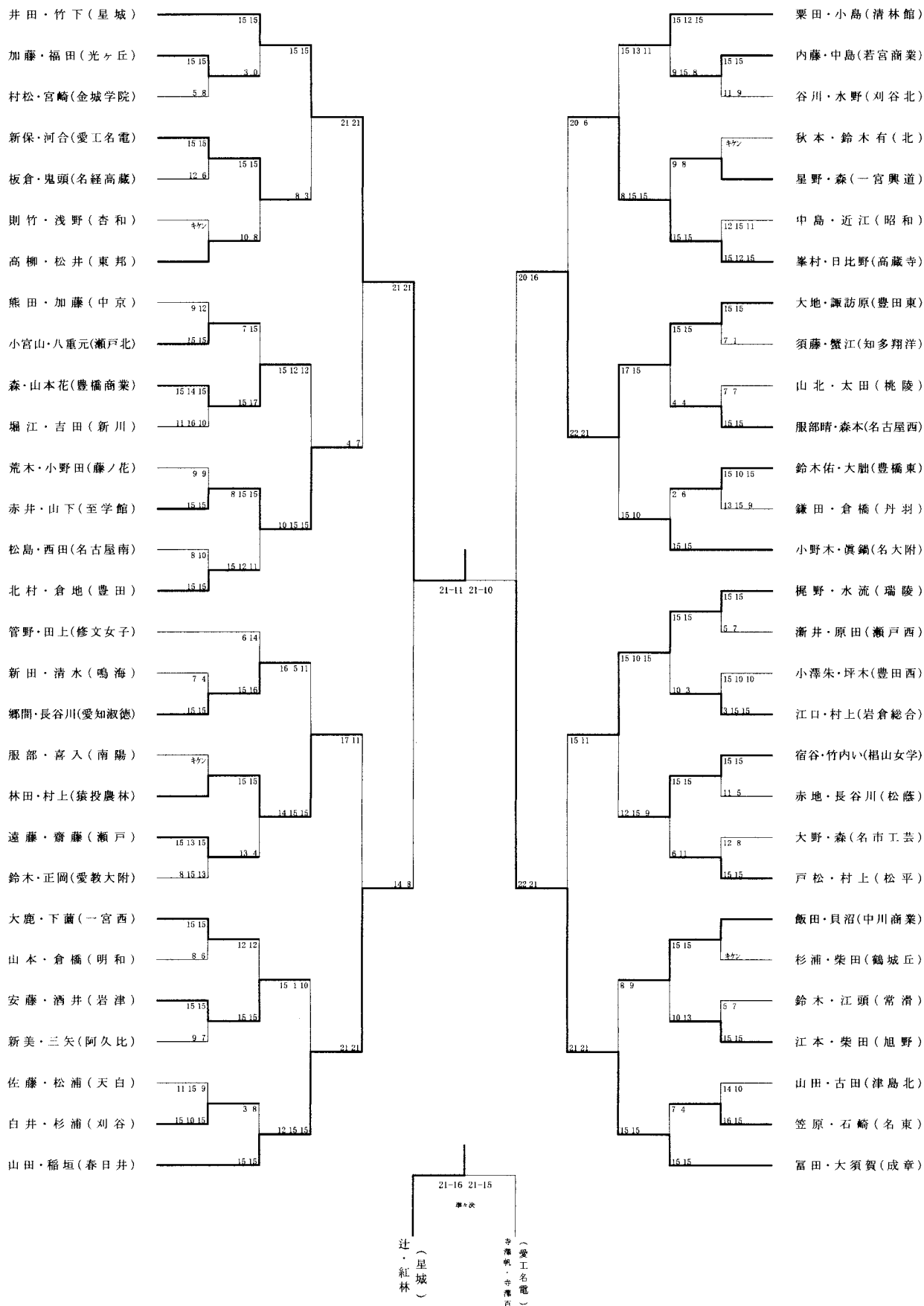

平成26年度第50回愛知県高等学校学別バドミントン大会

2年生 女子複 No. 4

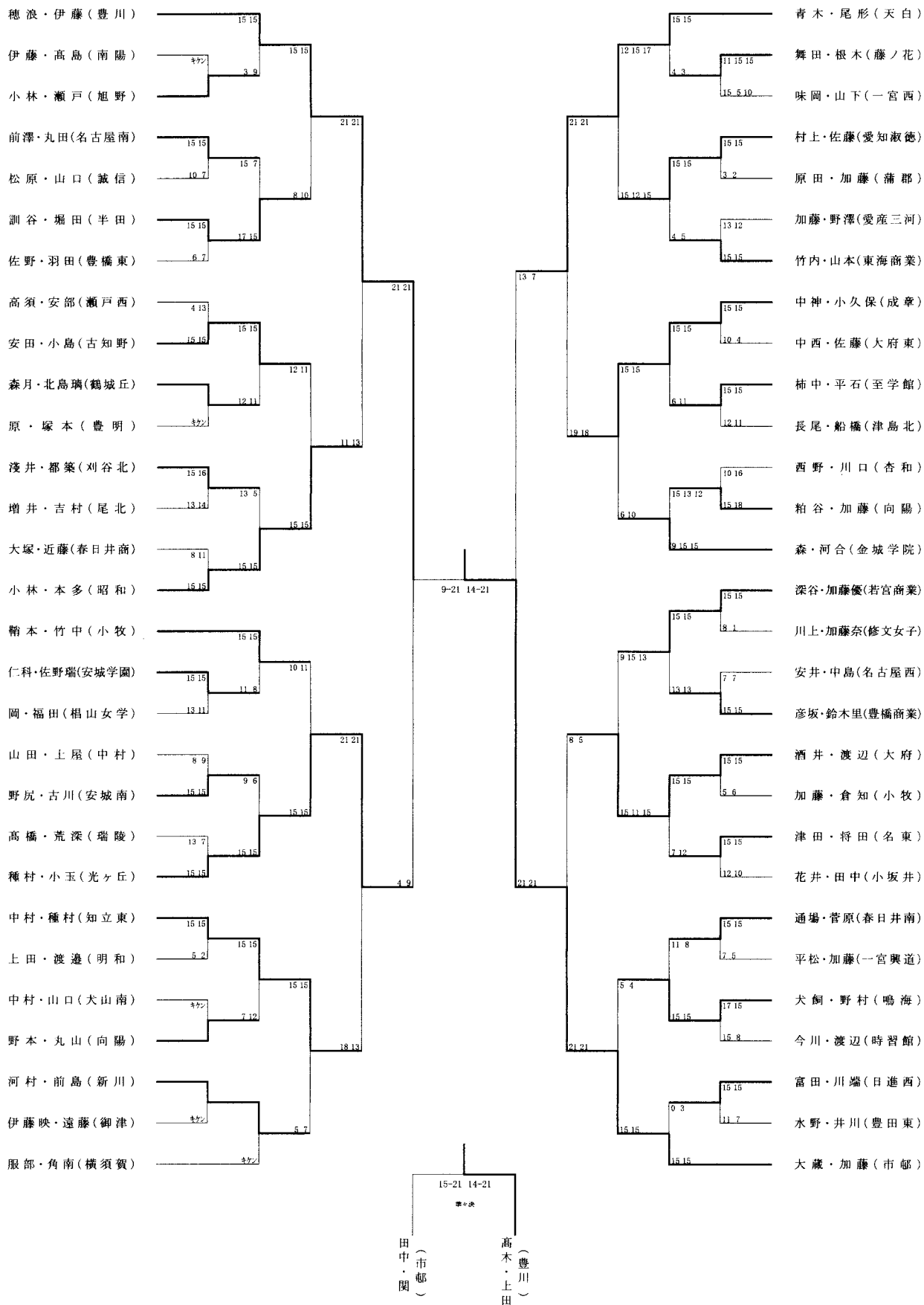

田中・関 (市邨)
高木・上田 (豊川)

平成26年度第50回愛知県高等学校学年別バドミントン大会
2年生 女子複 No. 5

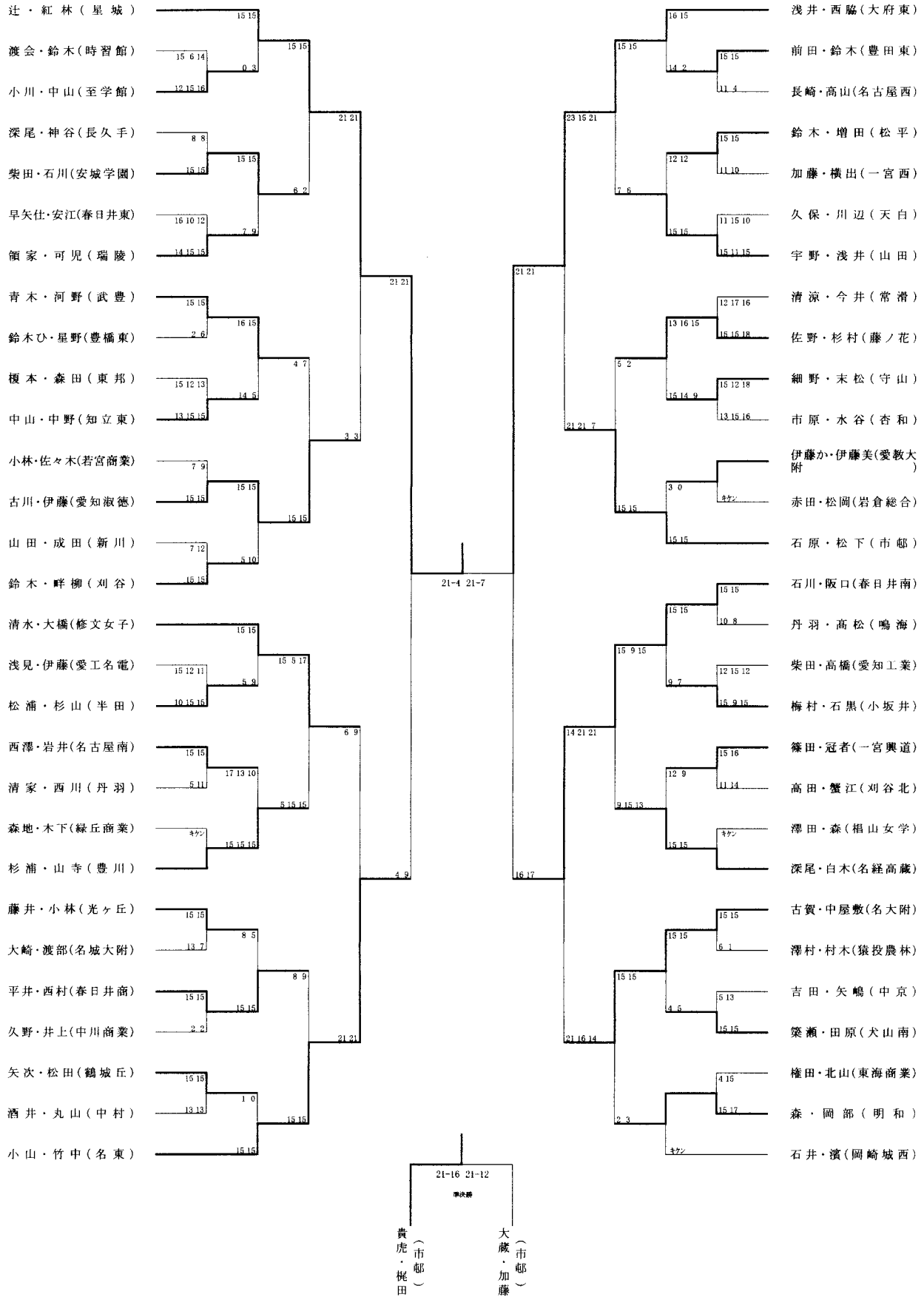

平成26年度第50回愛知県高等学校学学年別ノドミントン大会
2年生 女子複 No. 6

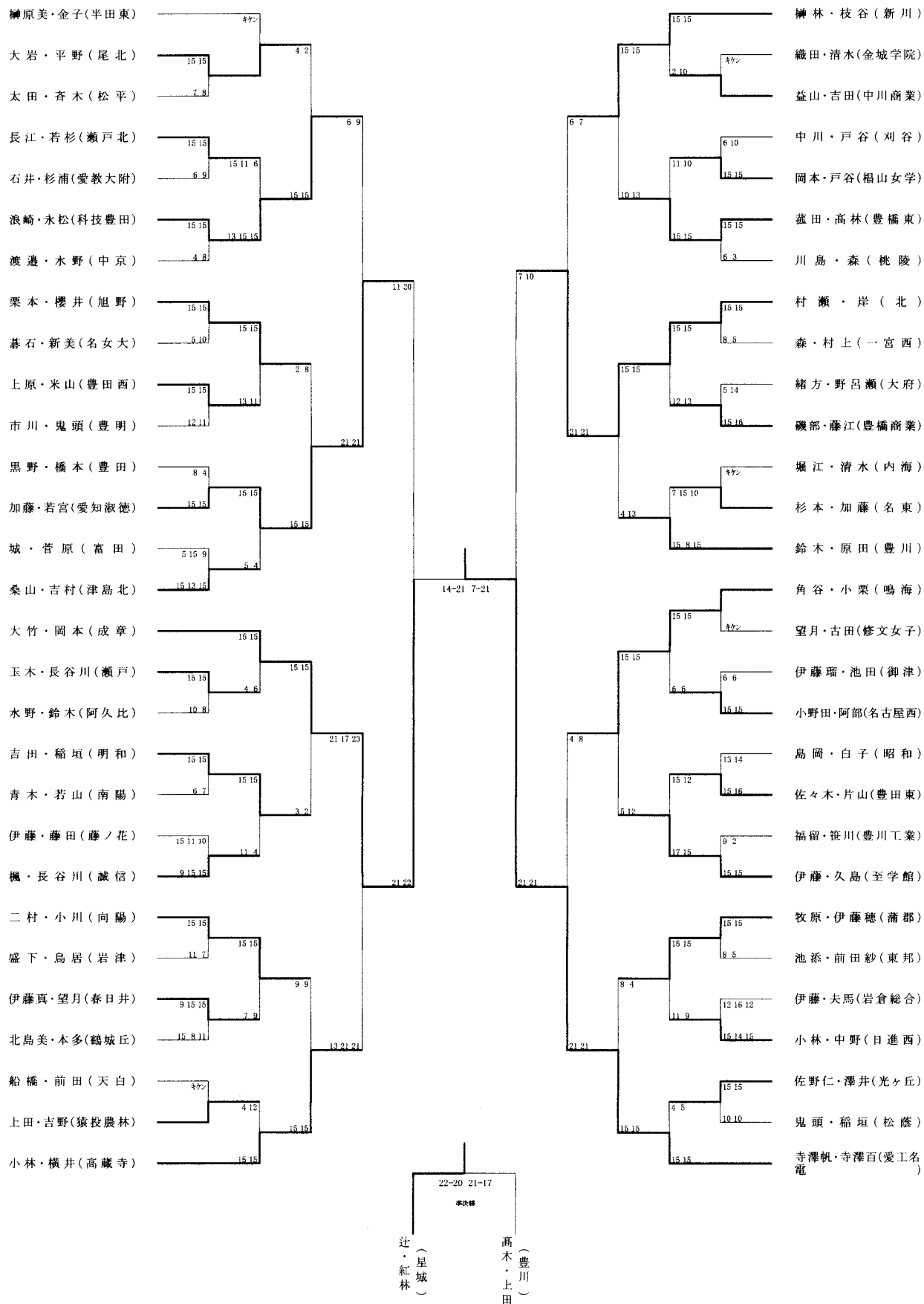

平成26年度第50回愛知県高等学校学別バドミントン大会
2年生 女子複 No. 7

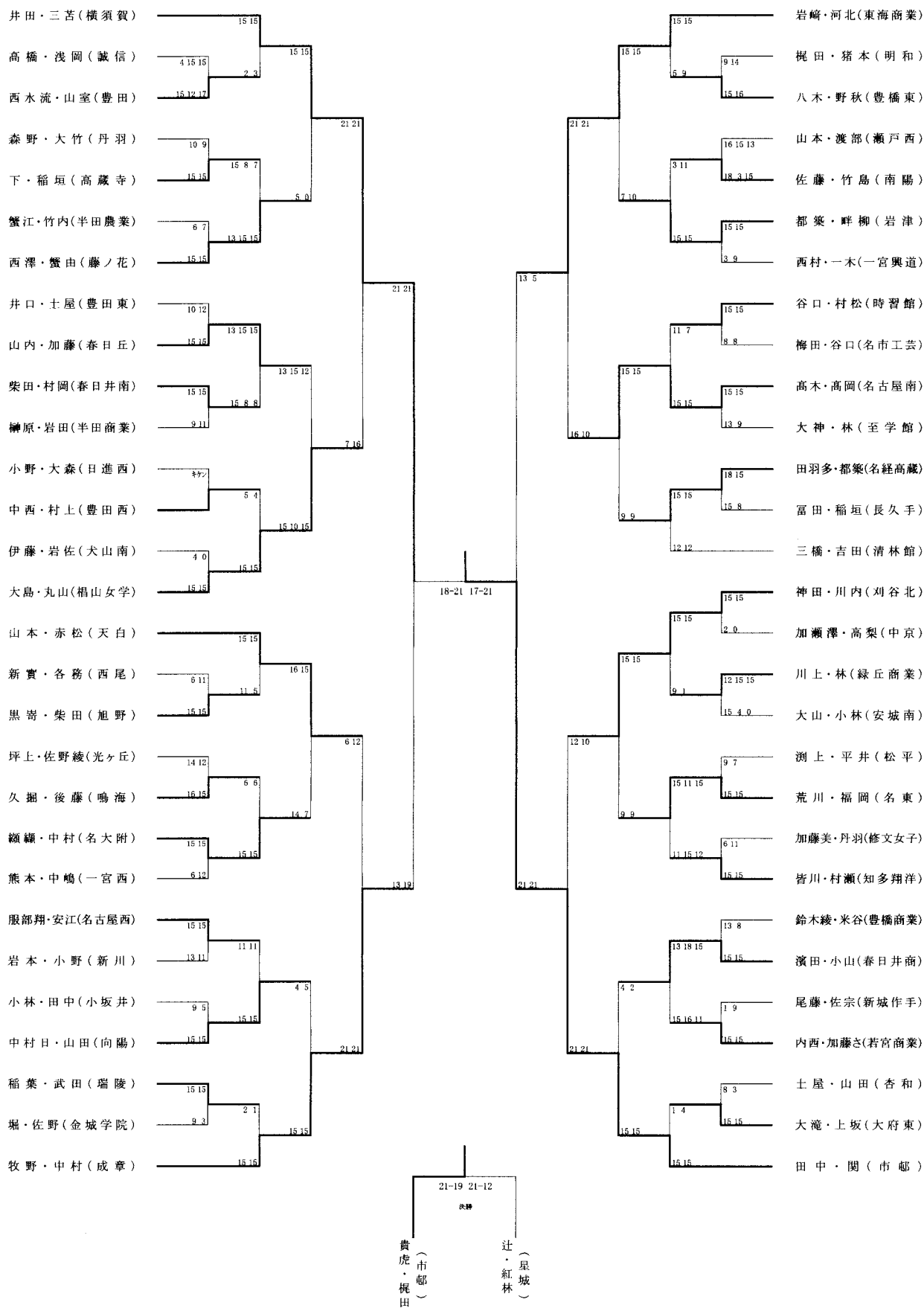

平成26年度第50回愛知県高等学校学年別バドミントン大会
2年生 女子複 No.8

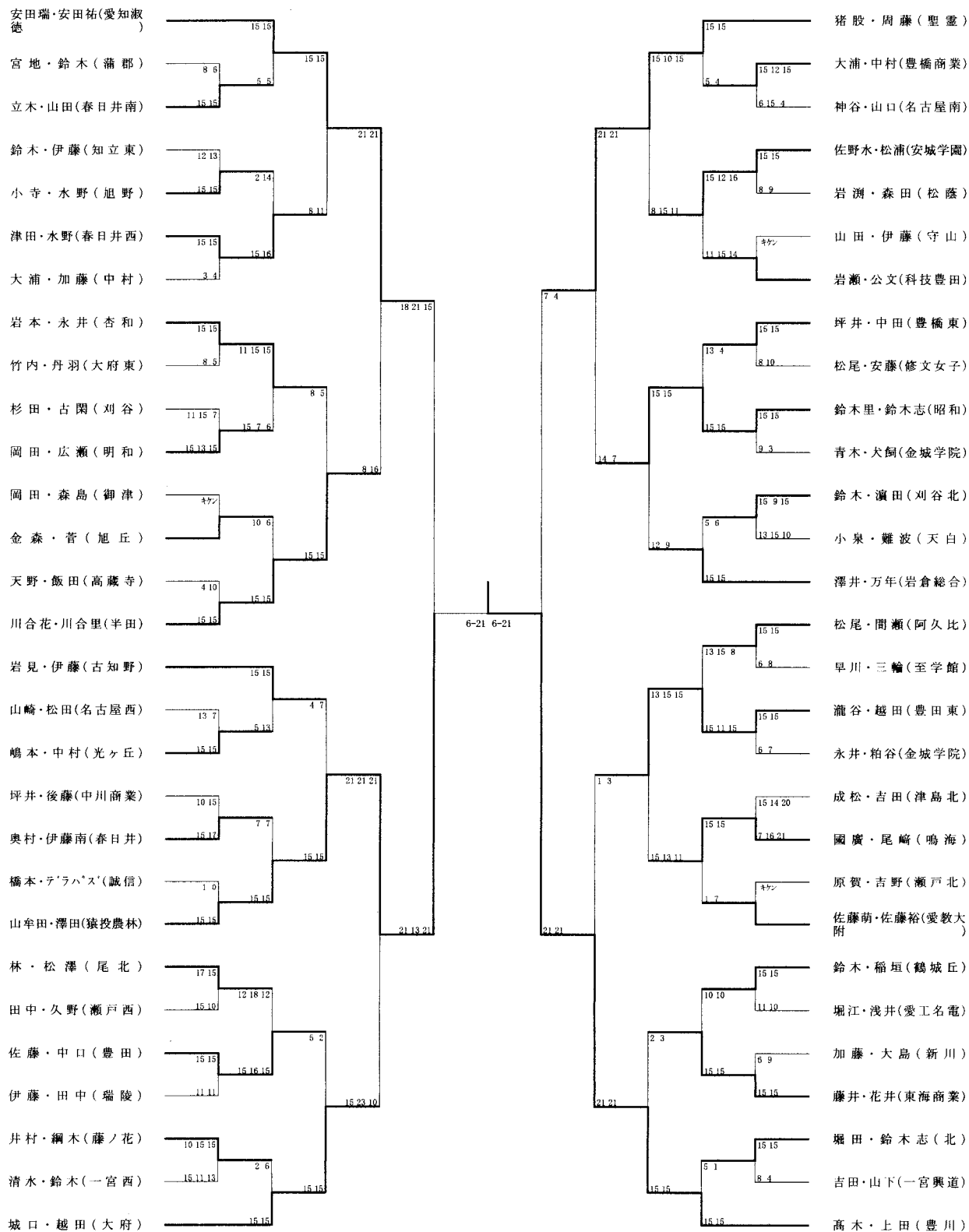

平成26年度第50回愛知県高等学校学年別バドミントン大会
2年生 女子単 No. 1

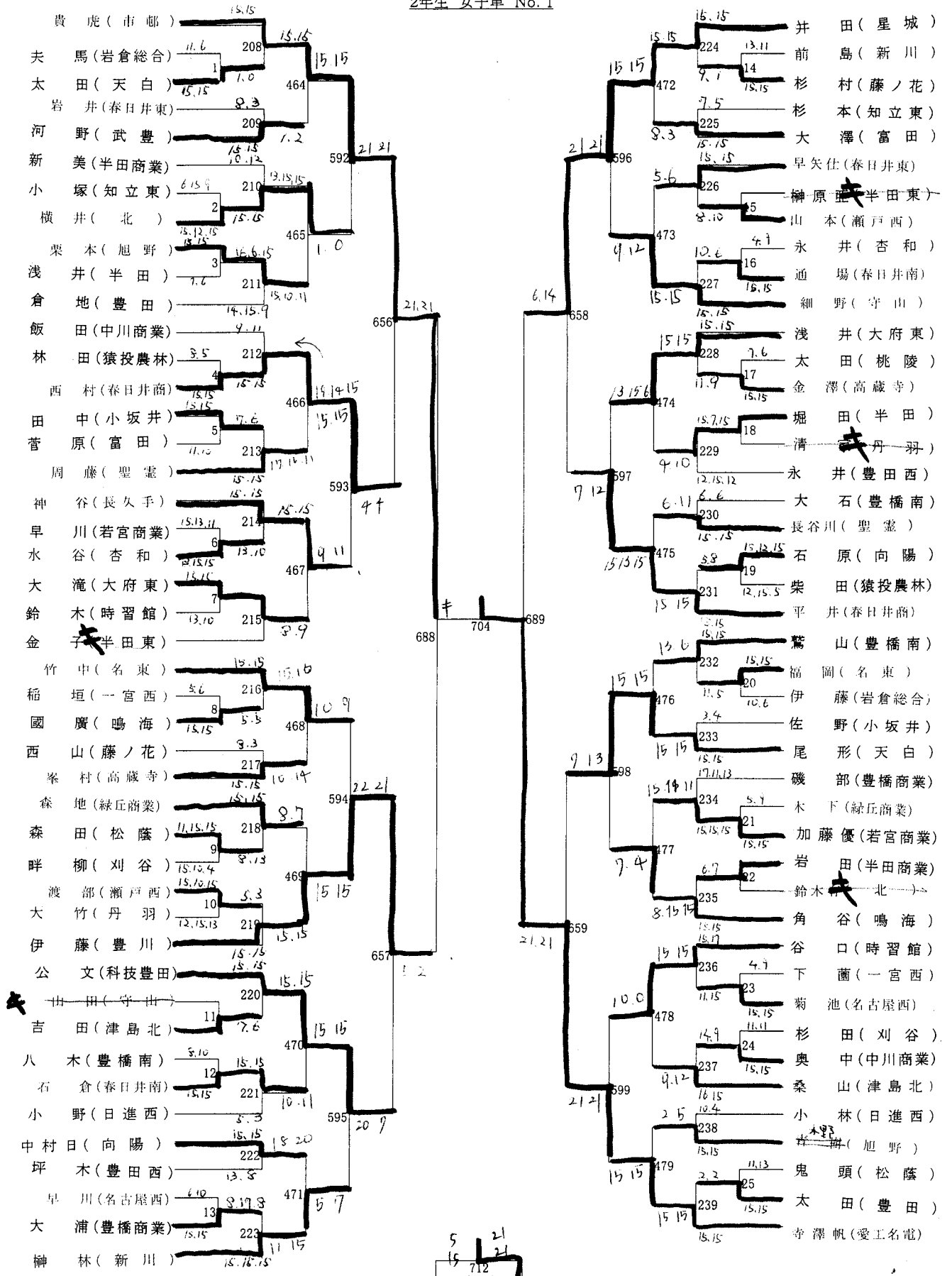

寺澤帆(愛工名電)
牧(豊田)

平成26年度第50回愛知県高等学校学年別バドミントン大会
2年生 女子単 No. 2

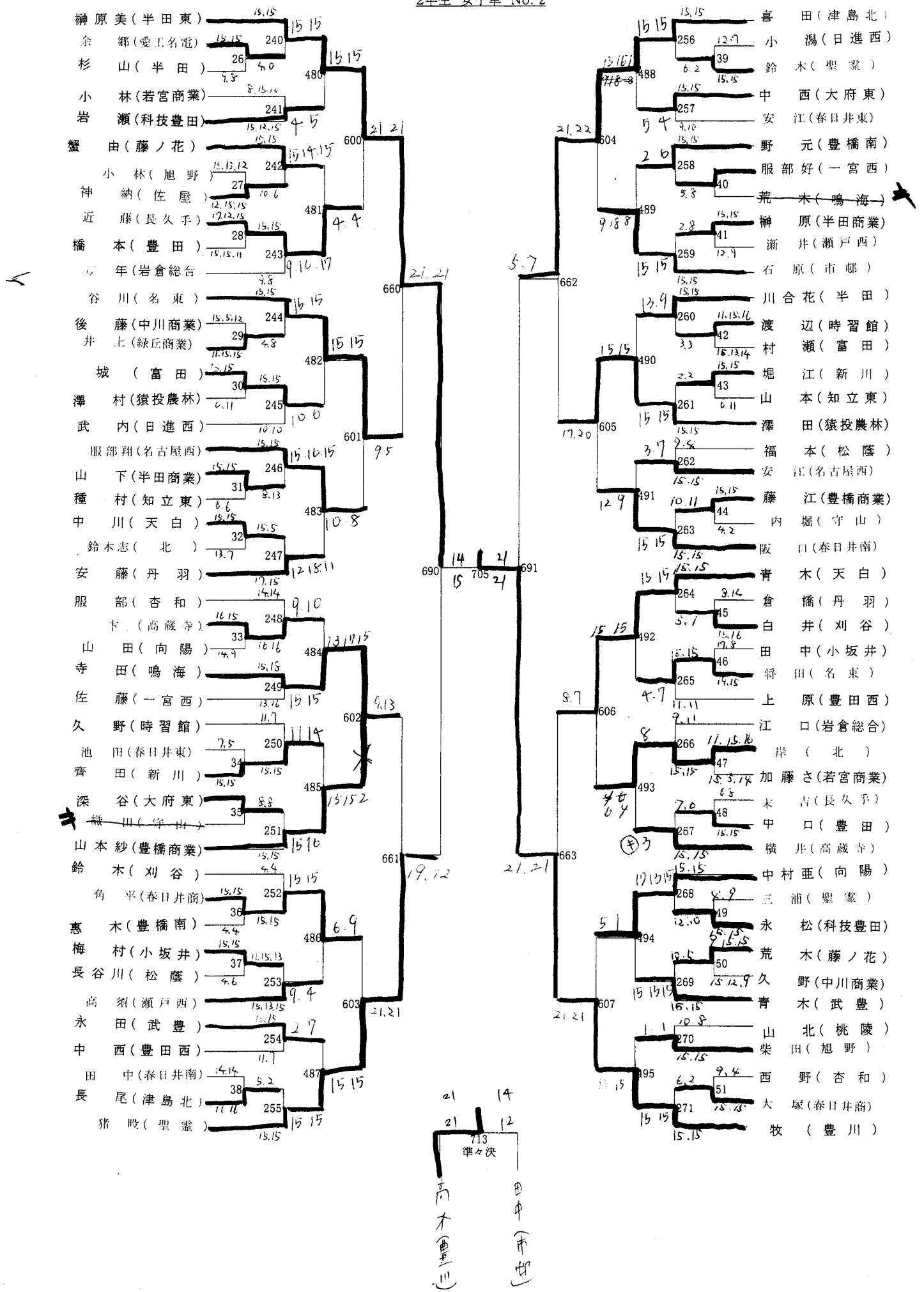

本部記録 ②

平成26年度第50回愛知県高等学校学年別バドミントン大会
2年生 女子単 No. 3

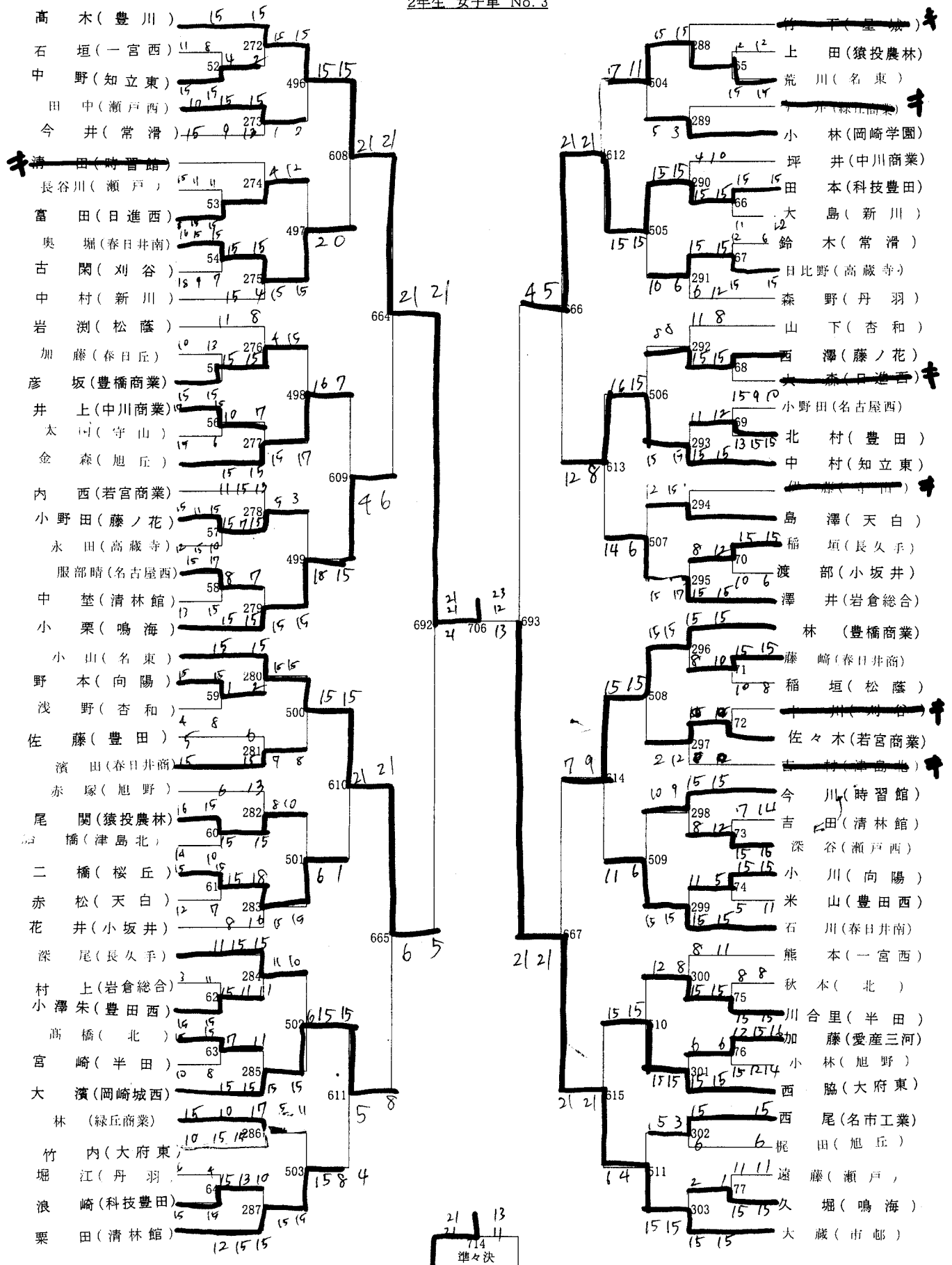

本部記録①

平成26年度第50回愛知県高等学校学年別バドミントン大会
2年生 女子単 No. 4

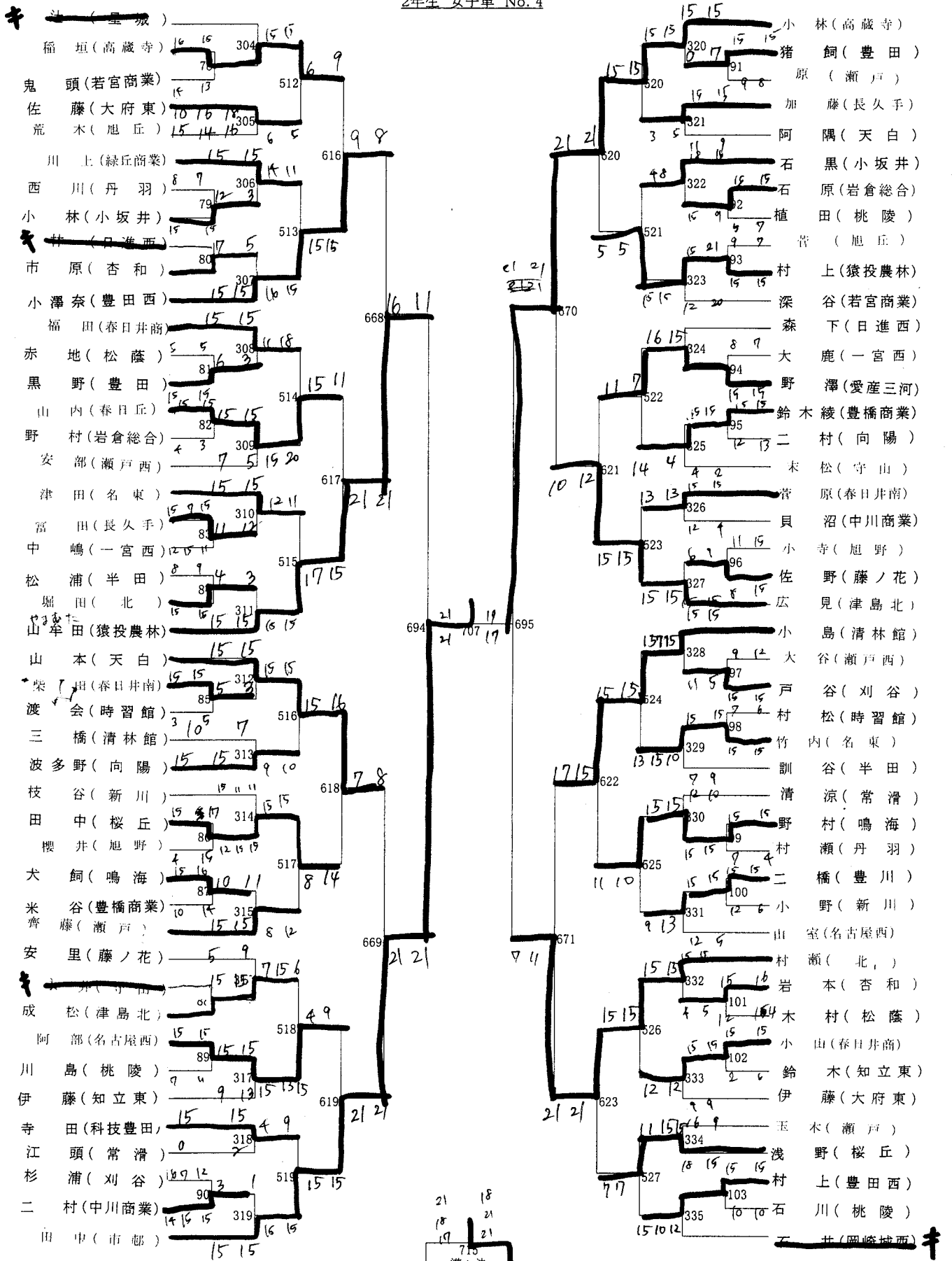

準々決
上田(豊田)
橋本(市邨)

井(岡崎城西)

本部記録

平成26年度第50回愛知県高等学校学年別バドミントン大会
2年生 女子単 No. 5

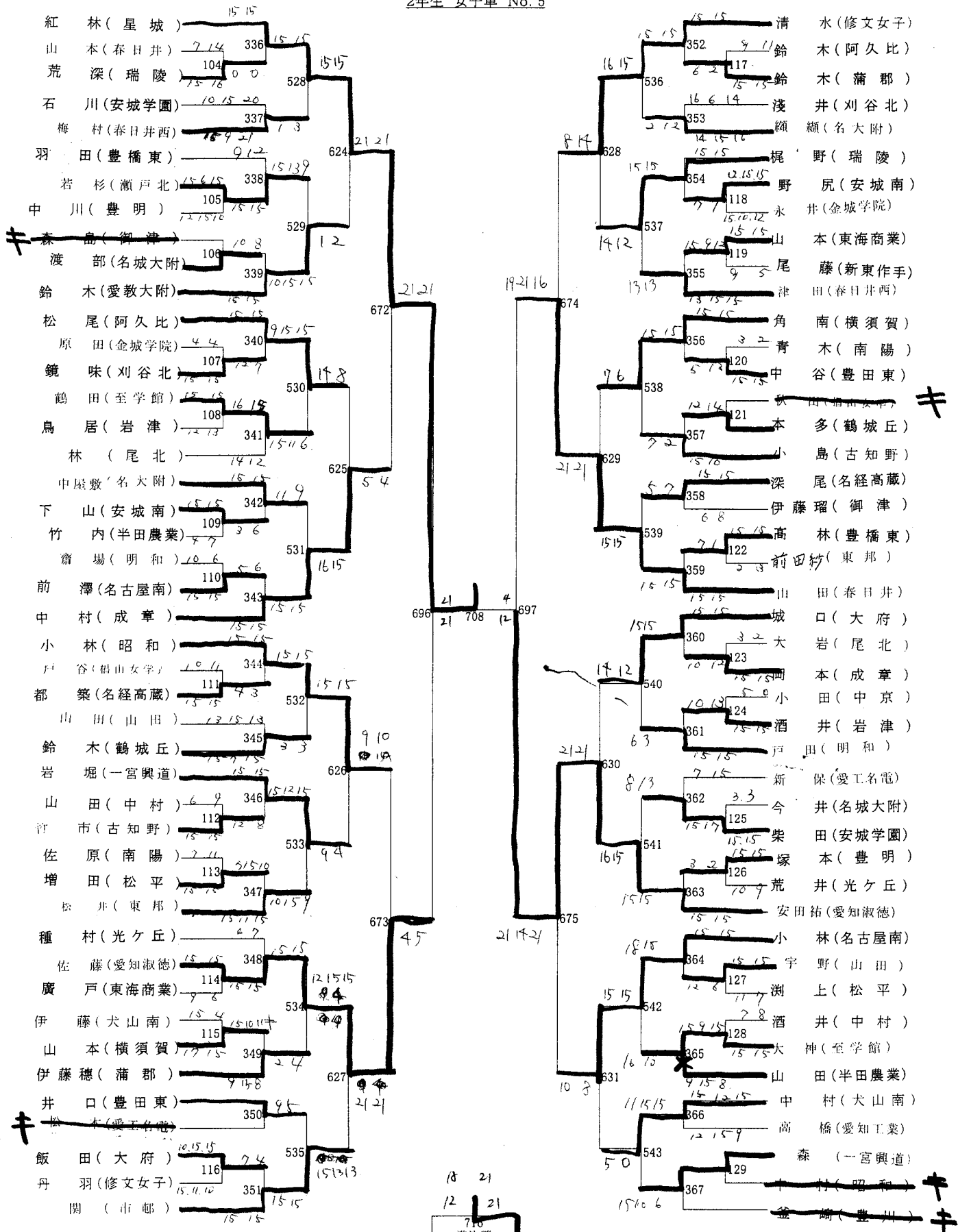

本部記録

平成26年度第50回愛知県高等学校学年別バドミントン大会
2年生 女子単 No. 6

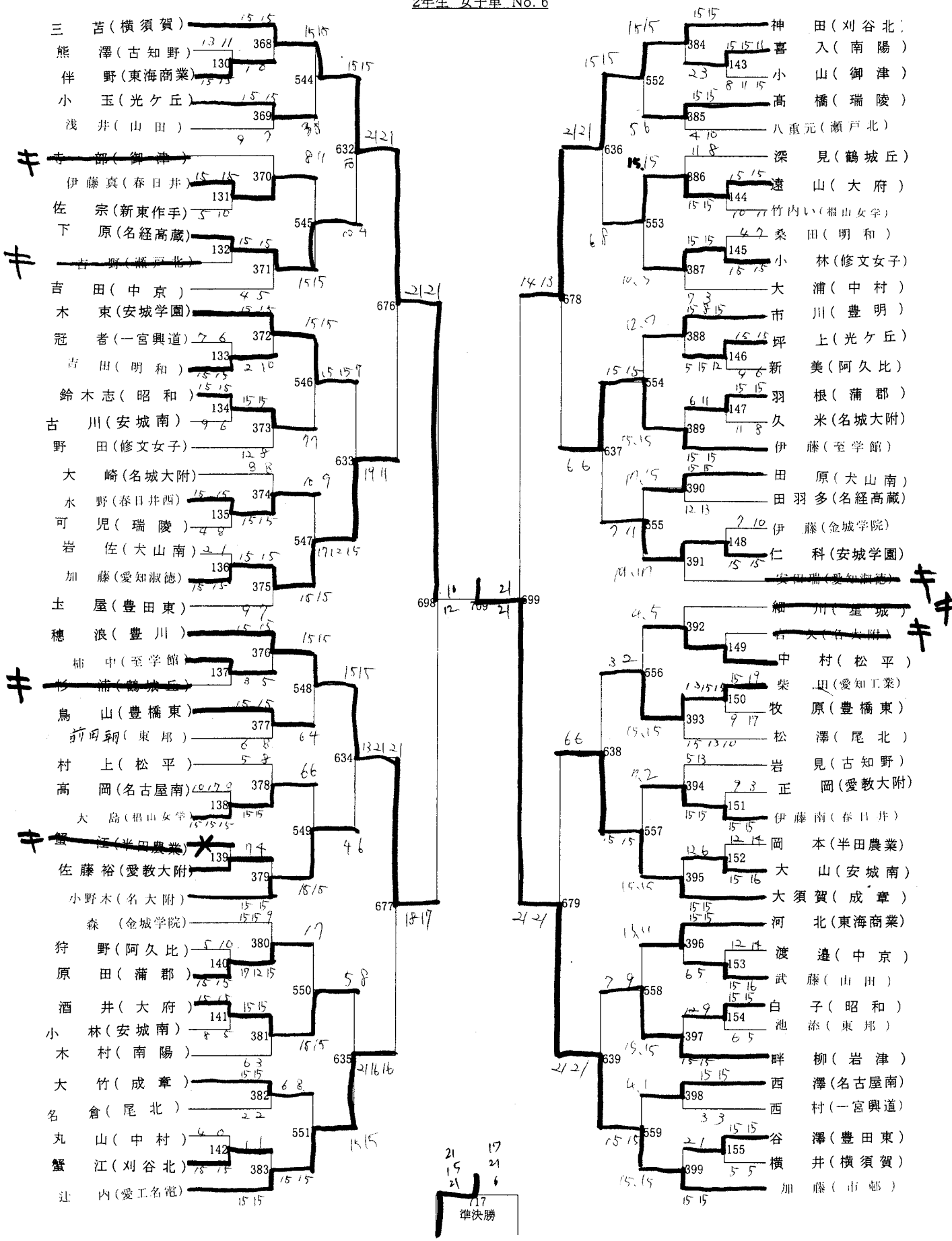

準決勝
決勝

21
15
21
17
21
6

本部記録

平成26年度第50回愛知県高等学校学年別バドミントン大会
2年生 女子単 No. 7

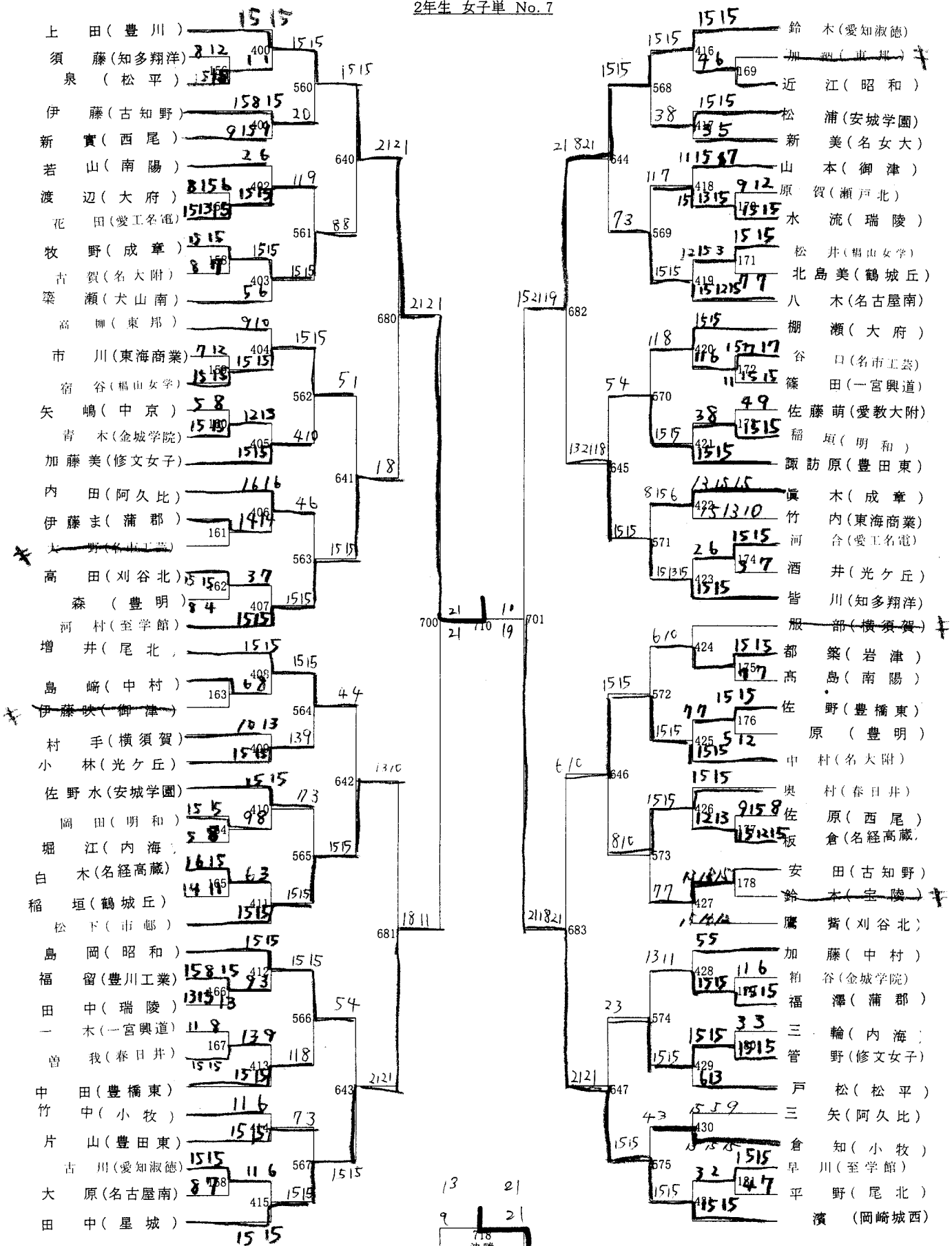

13 21
9 21
決勝
赤林 (優勝)

本大会

平成26年度第50回愛知県高等学校学年別バドミントン大会
2年生 女子単 No. 8

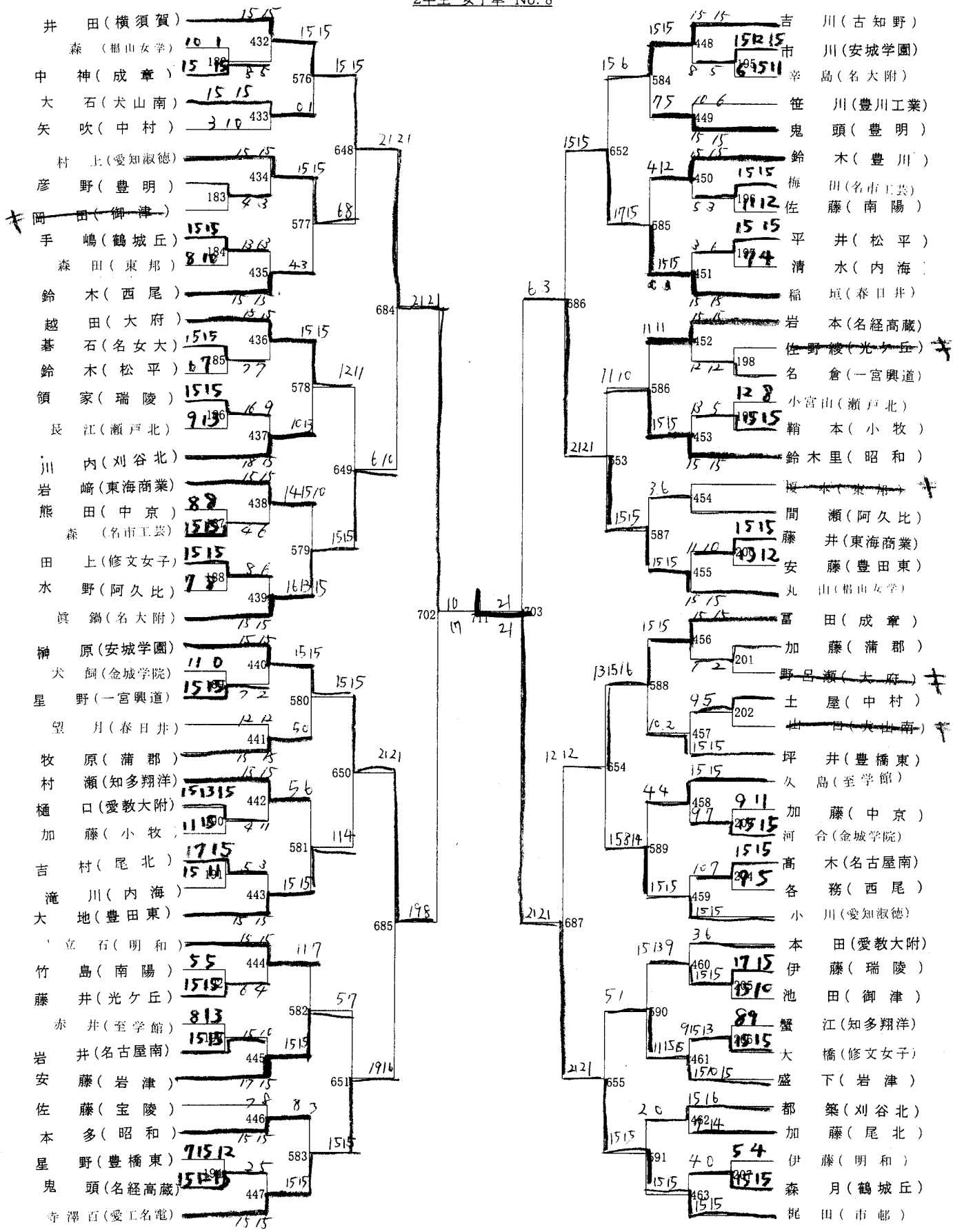

平成26年度第50回愛知県高等学校学年別バドミントン大会

1年生 女子複 No. 1

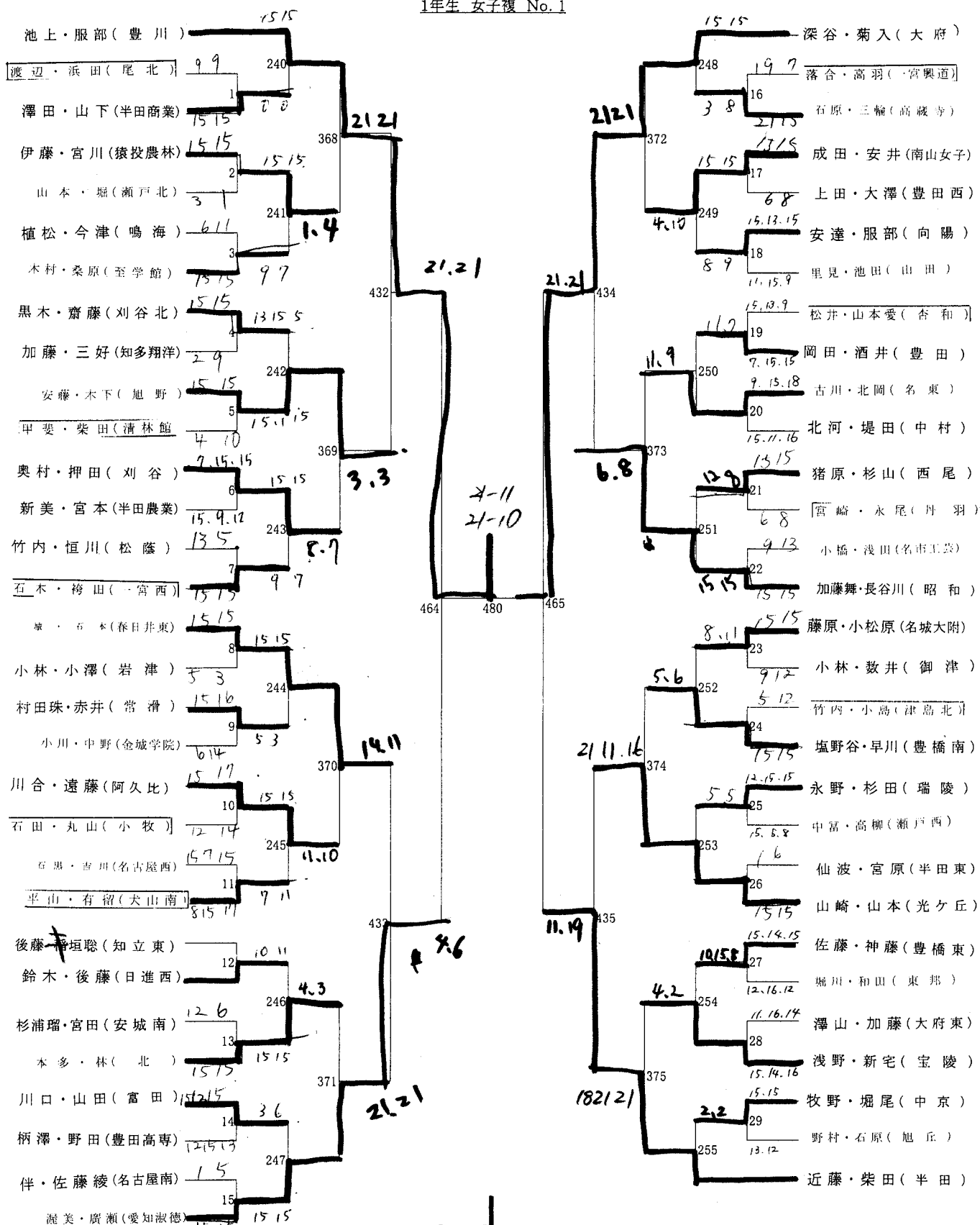

池上 服部 (豊川) vs 伊藤 中根 (岡崎城西)

本部記録

平成26年度第50回愛知県高等学校学年別バドミントン大会 1年生 女子複 No. 2

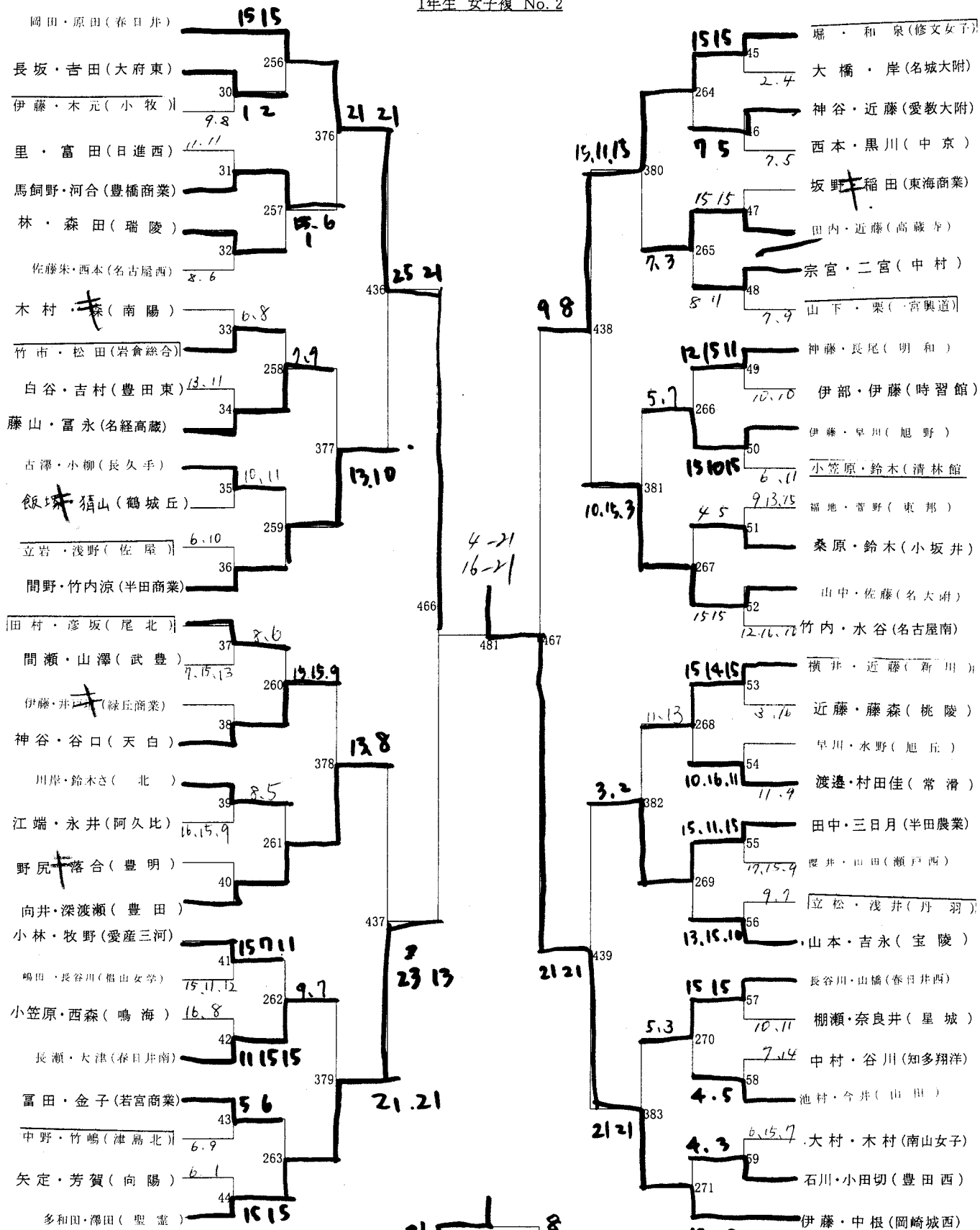

21 22 21
小原
柳原
21
24
16
柳原
梅田
(自給)

平成26年度第50回愛知県高等学校学年別バドミントン大会
1年生 女子複 No.3

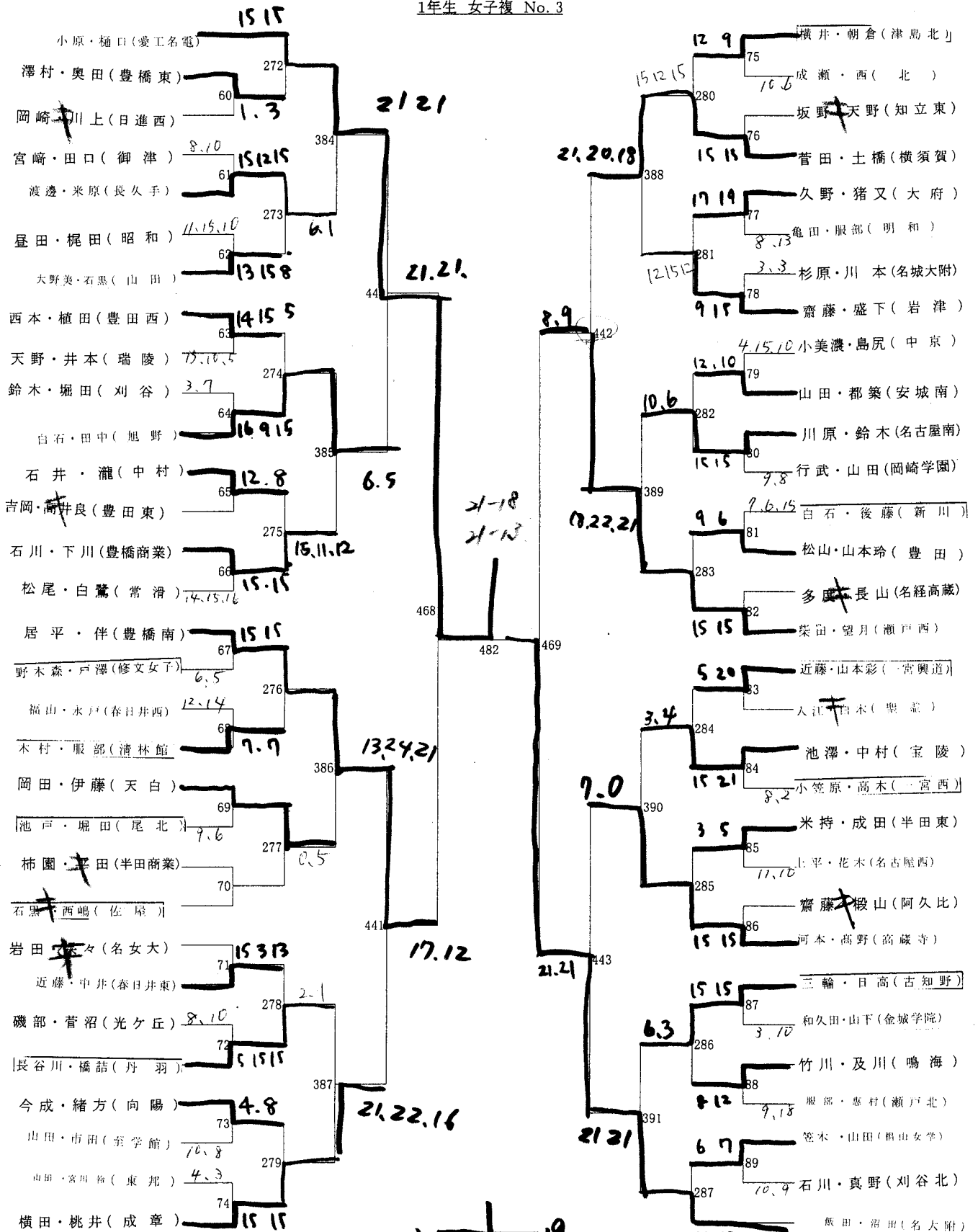

21 19
 490 準々決
 三浦 山本
 渡瀬 宮浦
 (名電) (豊川)

平成26年度第50回愛知県高等学校学年別バドミントン大会
1年生 女子複 No. 4

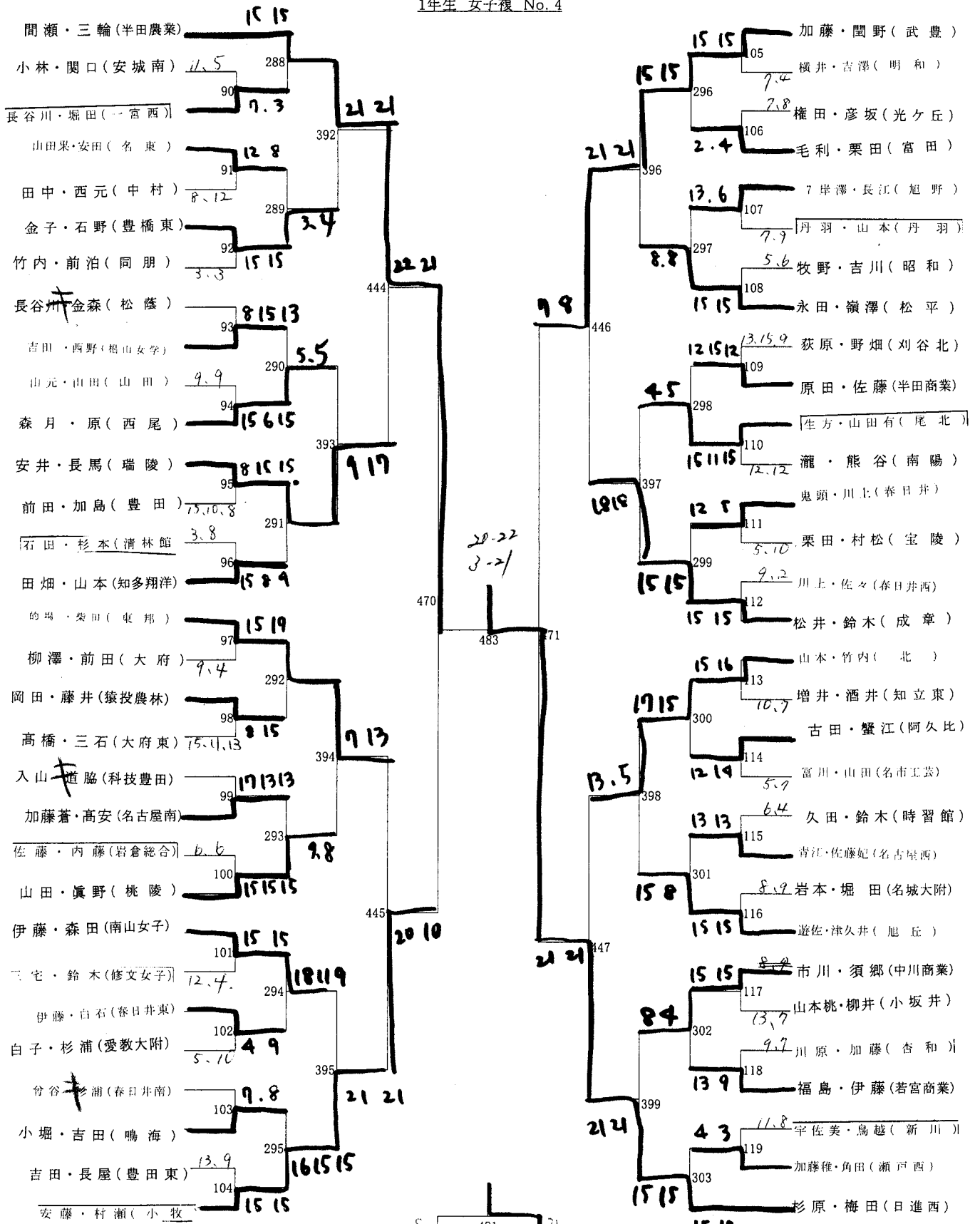

横須賀
藤原
市川

平成26年度第50回愛知県高等学校学年別バドミントン大会
1年生 女子複 No. 5

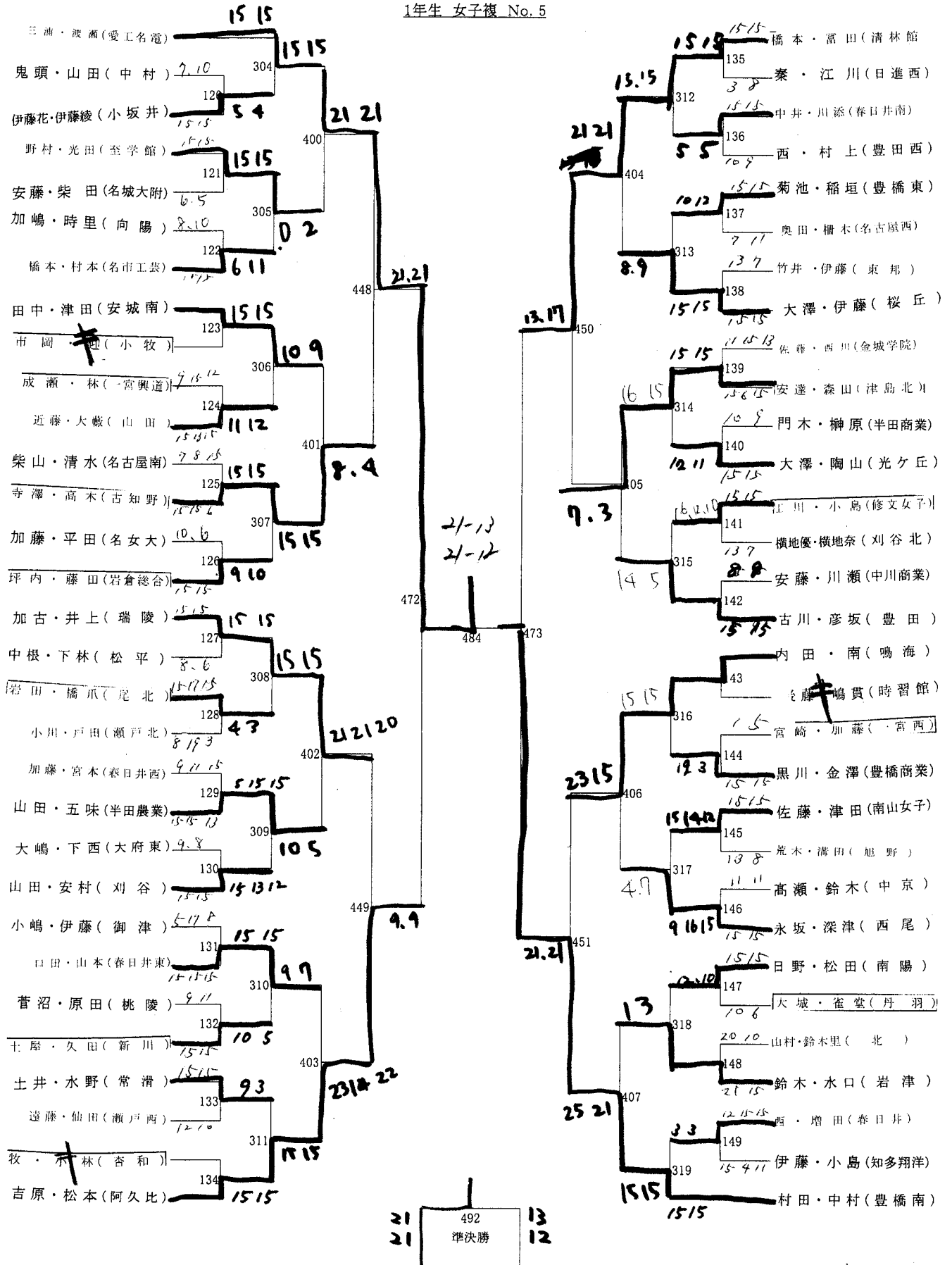

池上 小島
服部 樋口
(豊川) (名西)

平成26年度第50回愛知県高等学校学年別バドミントン大会
1年生 女子複 No. 6

平成26年度第50回愛知県高等学校学年別バドミントン大会
1年生 女子複 No. 6

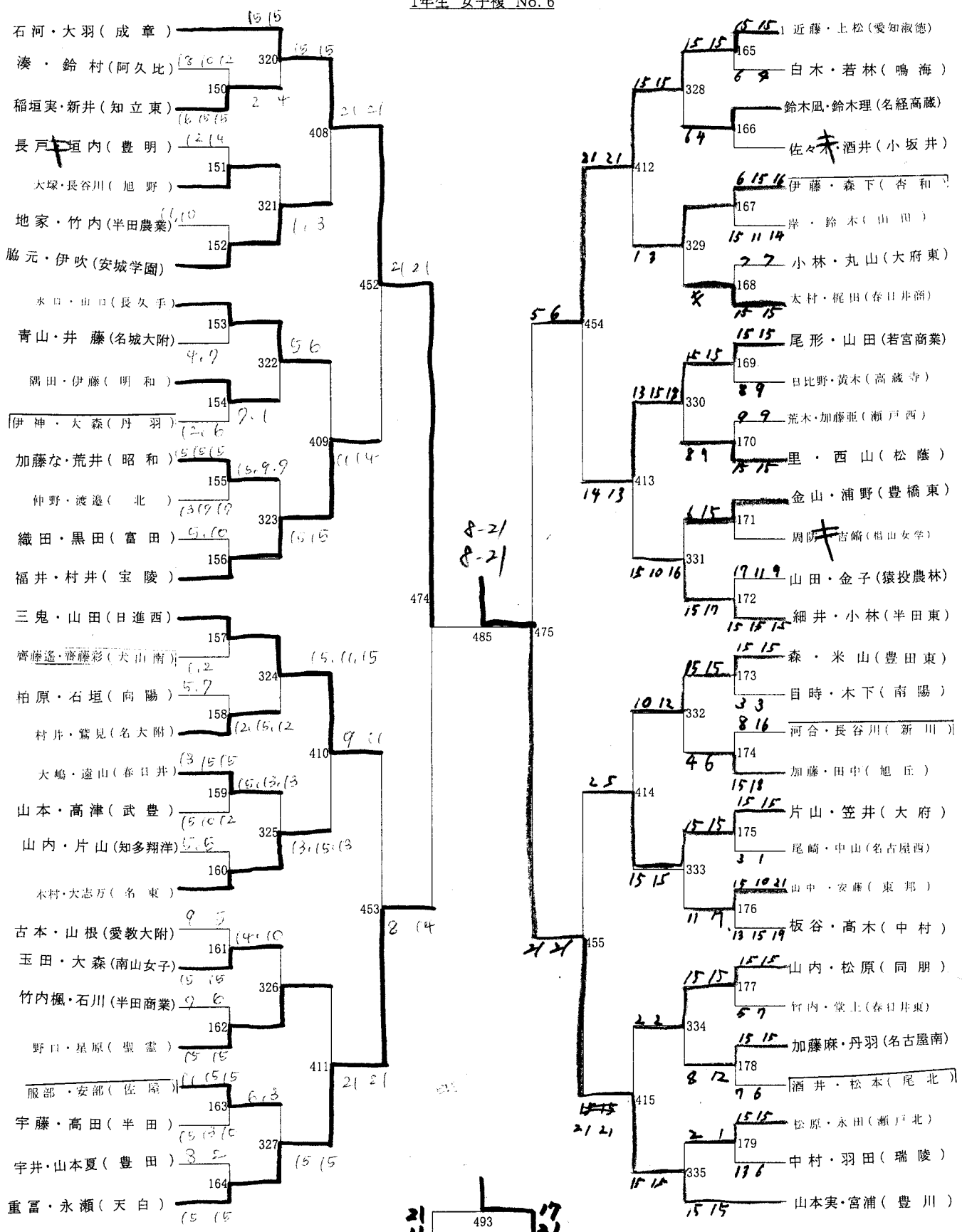

1st Round

平成26年度第50回愛知県高等学校学年別バドミントン大会
1年生 女子複 No. 7

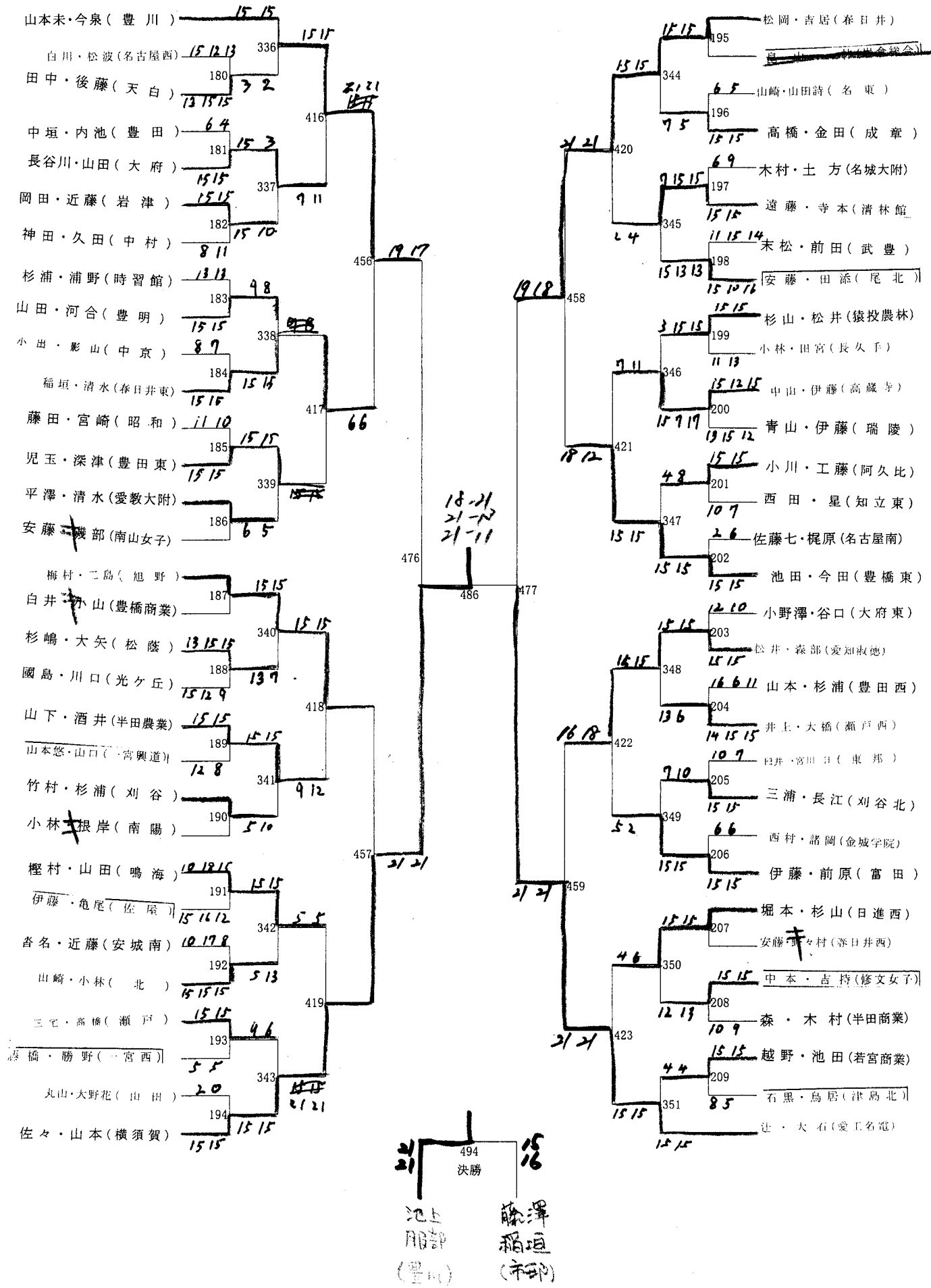

平成26年度第50回愛知県高等学校学年別バドミントン大会
1年生 女子複 No. 8

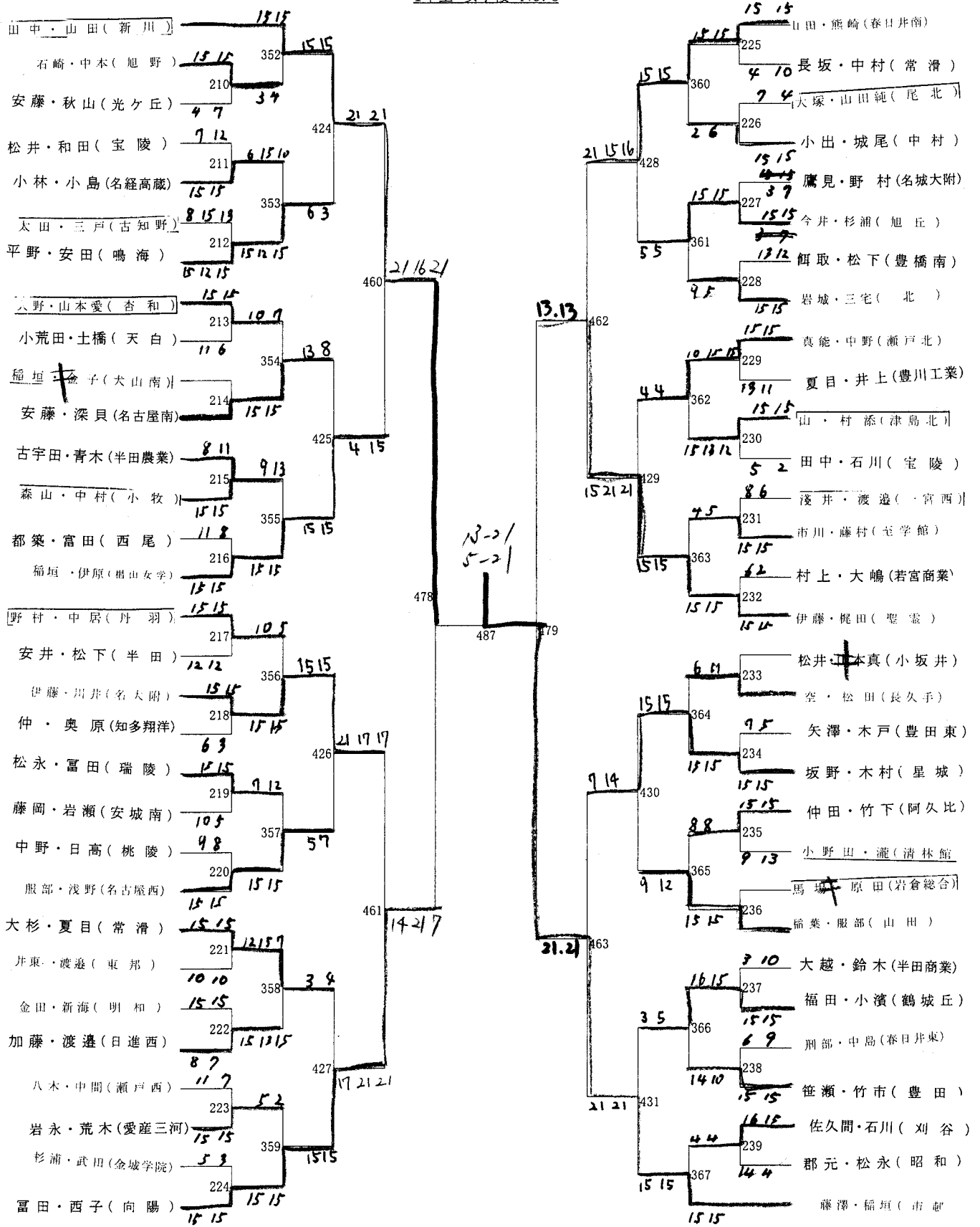

本部記録

平成26年度第50回愛知県高等学校学年別バドミントン大会
1年生 女子単 No.1

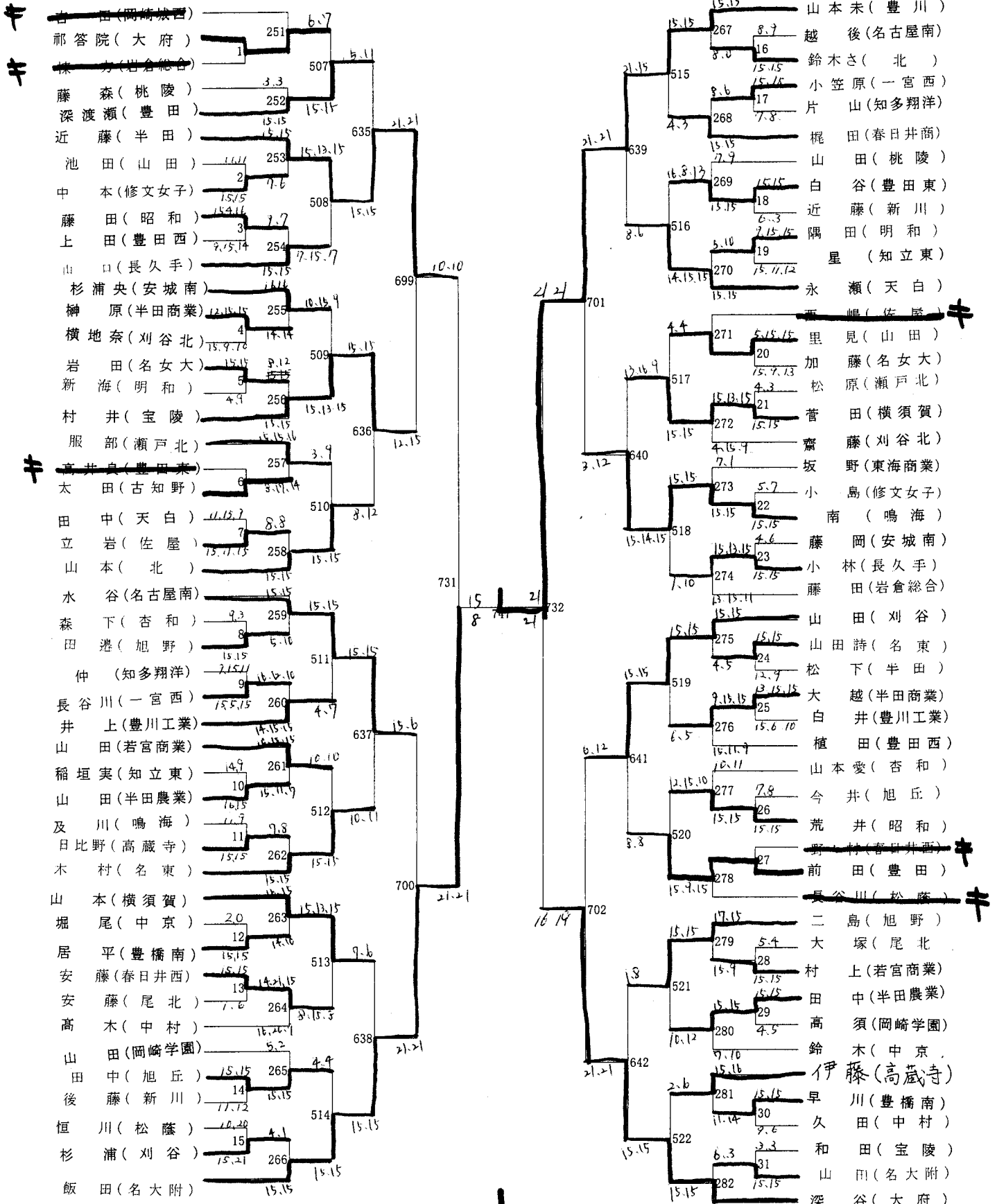

755 準々決
山本未(豊川) 19
宮浦(豊川) 19

本部記録

平成26年度第50回愛知県高等学校学年別バドミントン大会
1年生 女子単 No. 2

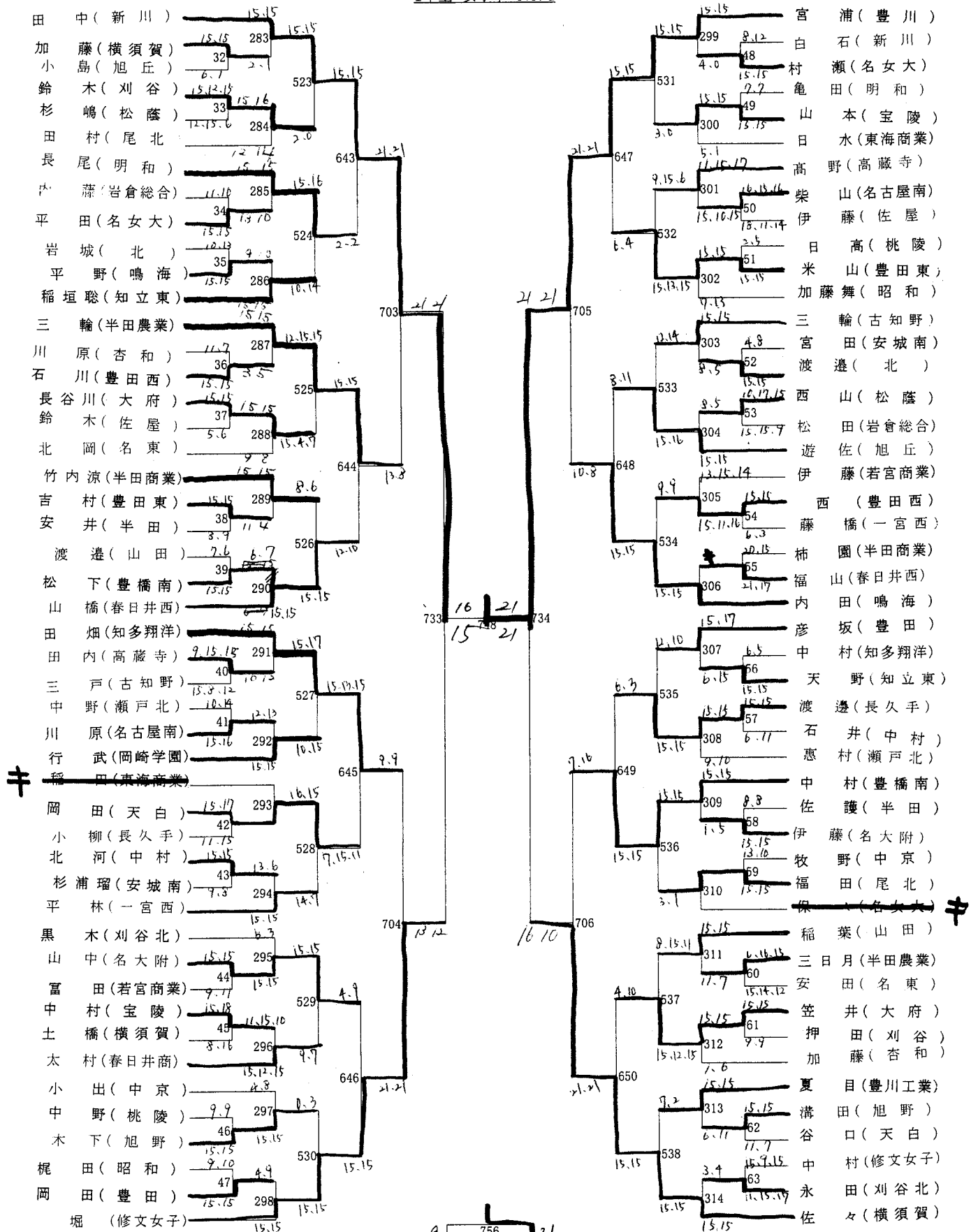

9
14
756
準々決
稲垣(市野)
池上(豊川)

本部記録(2)

平成26年度第50回愛知県高等学校学年別バドミントン大会

1年生 女子単 No. 3

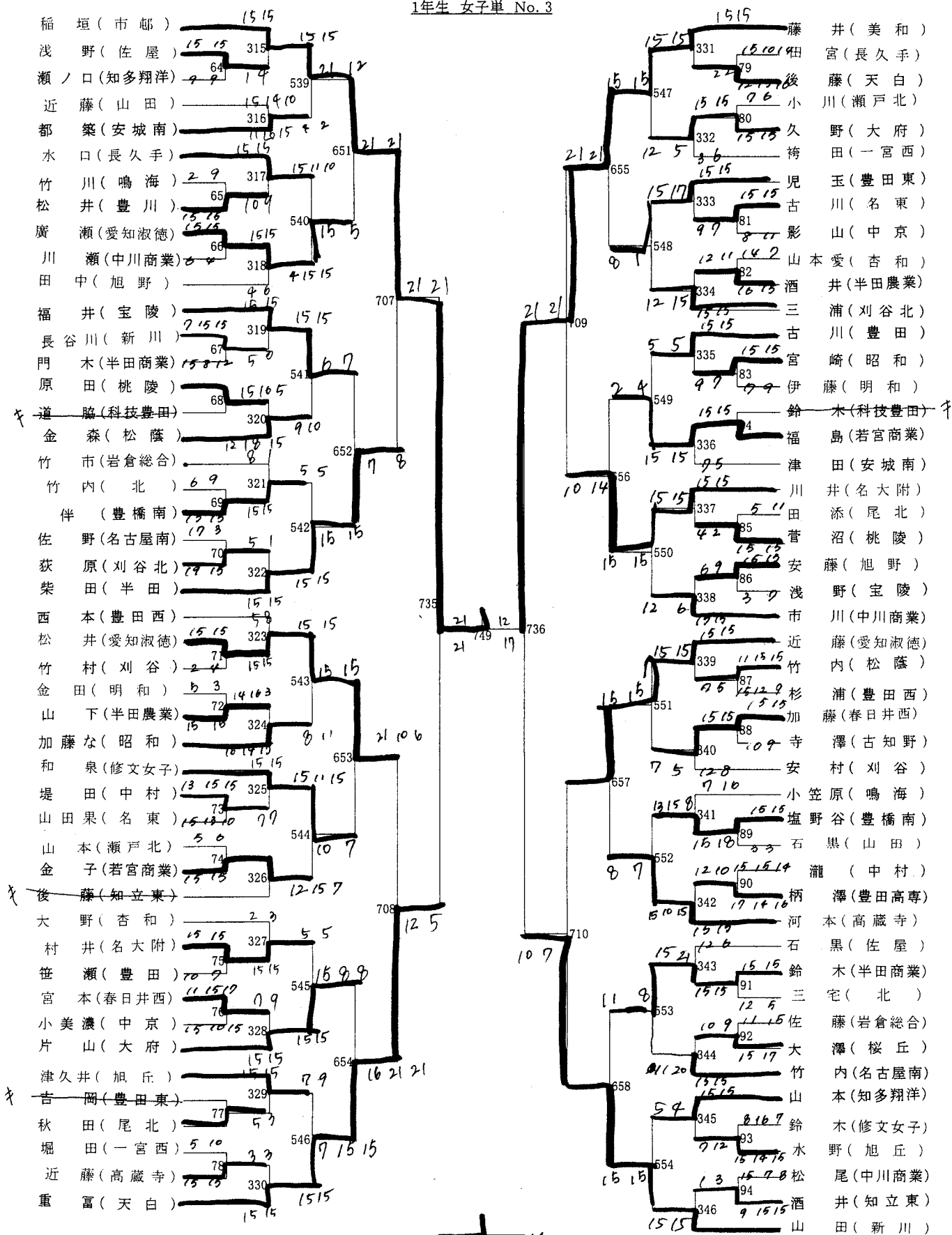

21 14
21 10
準々決
伊藤 (岡崎城西)
梅田 (日進西)

本部記録(2)

平成26年度第50回愛知県高等学校学年別バドミントン大会
1年生 女子単 No.4

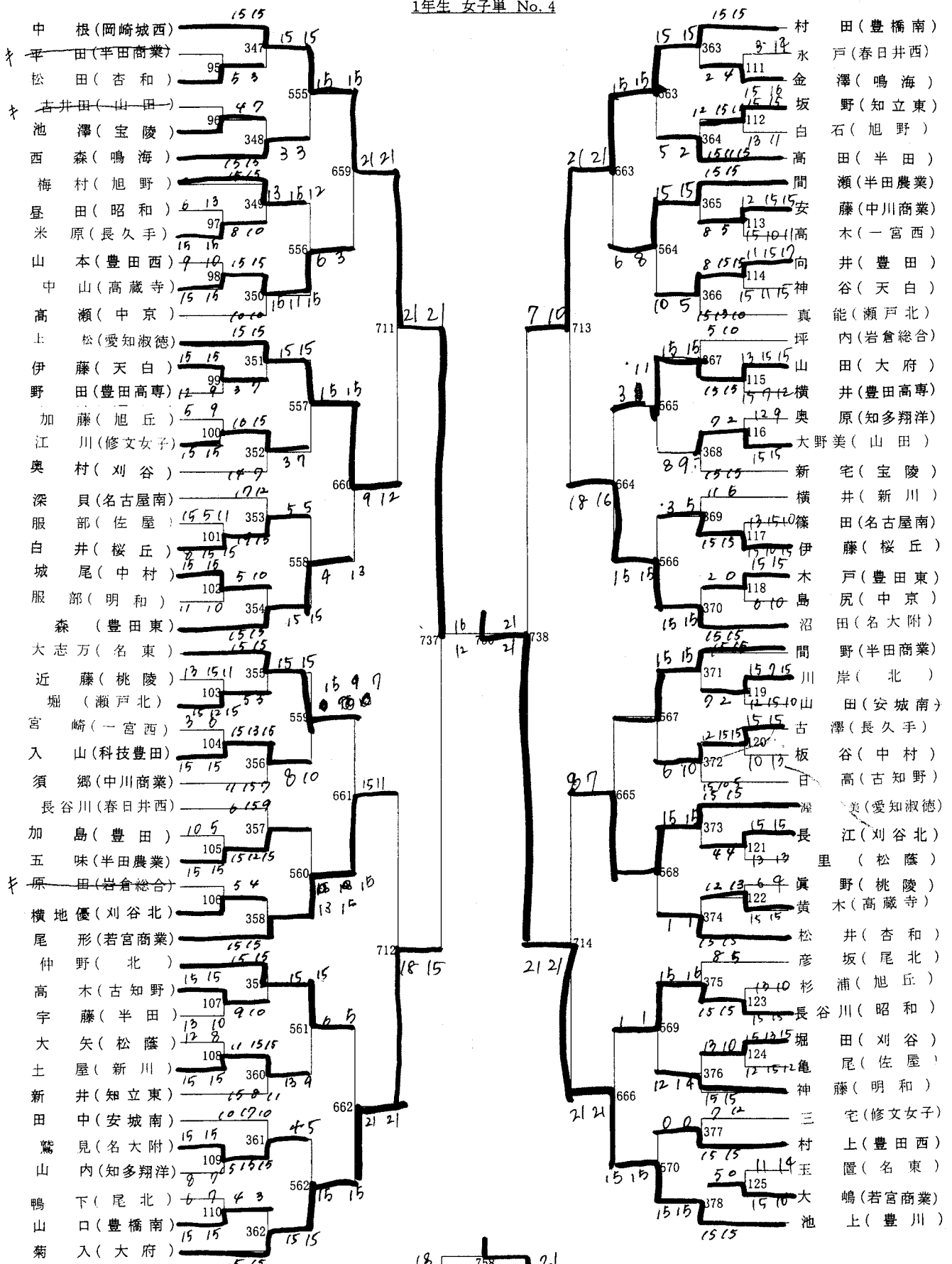

18
22
山本真実
758
準々決
21
24
藤澤市郎

平成26年度第50回愛知県高等学校学年別バドミントン大会
1年生 女子単 No. 5

伊藤(岡崎城西)	栗田(南陽)	川上(春日井)	小野田(清林館)	多度(名経高蔵)	川口(光ヶ丘)	青山(名城大附)	伊藤(春日井東)	藤村(至学館)	原田(小坂井)	数井(御津)	山田(春日井南)	山澤田(日進西)	澤田(愛教大附)	森田(南山女子)	岩永(愛産三河)	安藤(東邦)	望月(瀬戸西)	森山(小牧)	山下(金城学院)	富川(名市工芸)	今田(豊橋東)	伊藤(富田)	加古(瑞陵)	下林(松平)	柵木(名古屋西)	小林(半田東)	後藤(時習館)	上田(誠信)	貝本(常滑)	梶田(聖霊)	杉山(猿投農林)	金澤(豊橋商業)	山本(武豊)	朝倉(津島北)	井村(市邨)	加嶋(向陽)	林(一宮興道)	長戸(豊明)	近藤(岩津)	大石(愛工名電)	原(西尾)	古田(阿久比)	山田(崑山女学)	大嶋(大府東)	大森(丹羽)	石河(成章)	渡瀬(愛工名電)	林(瑞陵)	金子(猿投農林)	山(津島北)	中根(松平)	堀本(日進西)	野村(丹羽)	猪原(西尾)	竹内(同朋)	小林(南陽)	小平(犬山南)	石原(名古屋西)	伊原(崑山女学)	菊池(豊橋東)	遠藤(阿久比)	山田(豊明)	野村(至学館)	富田(清林館)	鈴木(岩津)	大澤(光ヶ丘)	野村(名城大附)	岩川(半田東)	黒川(豊橋商業)	坂野(星城)	岡田(春日井)	白井(東邦)	金田(成章)	伊藤(御津)	小林(名経高蔵)	山本(春日井東)	山本真(小坂井)	谷口(大府東)	山本悠(一宮興道)	浦野(時習館)	小川(金城学院)	西子(向陽)	濱(鶴城丘)	前田(武豊)	山根(愛教大附)	土井(常滑)	星原(聖霊)	伊藤(南山女子)	櫻井(瀬戸西)	兼松(誠信)	竹田(春日井南)	松岡(富田)	服部(豊川)
----------	--------	---------	----------	----------	---------	----------	----------	---------	---------	--------	----------	----------	----------	----------	----------	--------	---------	--------	----------	----------	---------	--------	--------	--------	----------	---------	---------	--------	--------	--------	----------	----------	--------	---------	--------	--------	---------	--------	--------	----------	-------	---------	----------	---------	--------	--------	----------	-------	----------	--------	--------	---------	--------	--------	--------	--------	---------	----------	----------	---------	---------	--------	---------	---------	--------	---------	----------	---------	----------	--------	---------	--------	--------	--------	----------	----------	----------	---------	-----------	---------	----------	--------	--------	--------	----------	--------	--------	----------	---------	--------	----------	--------	--------

準決勝
759
21 12 13
山本末(豊川)
池上(豊川)
19 21 21

平成26年度第50回愛知県高等学校学年別バドミントン大会
1年生 女子単 No. 6

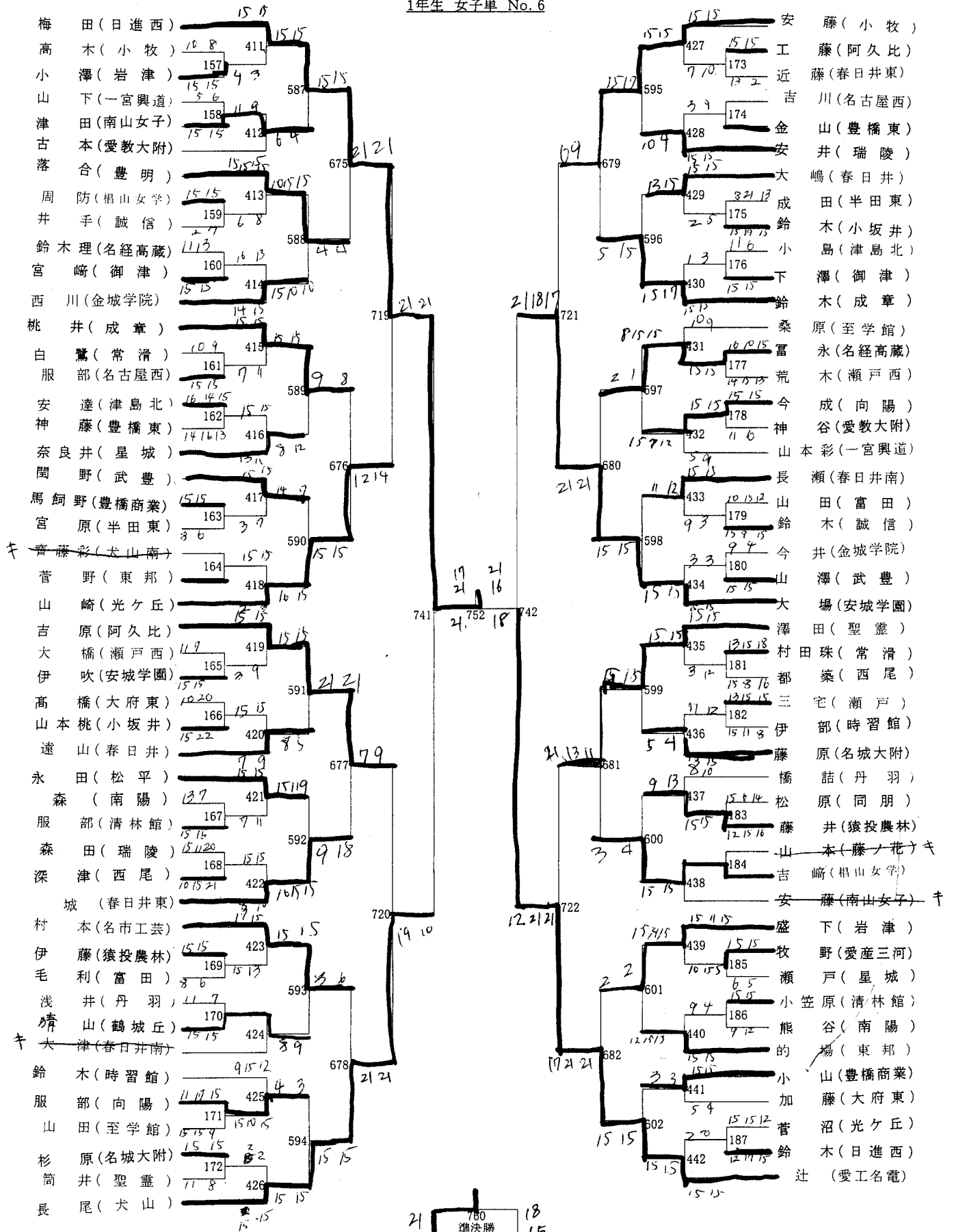

21 780 18
21 準決勝 (5)
伊藤 (岡崎城西)
藤澤 (市部)

平成26年度第50回愛知県高等学校学年別バドミントン大会
1年生 女子単 No. 7

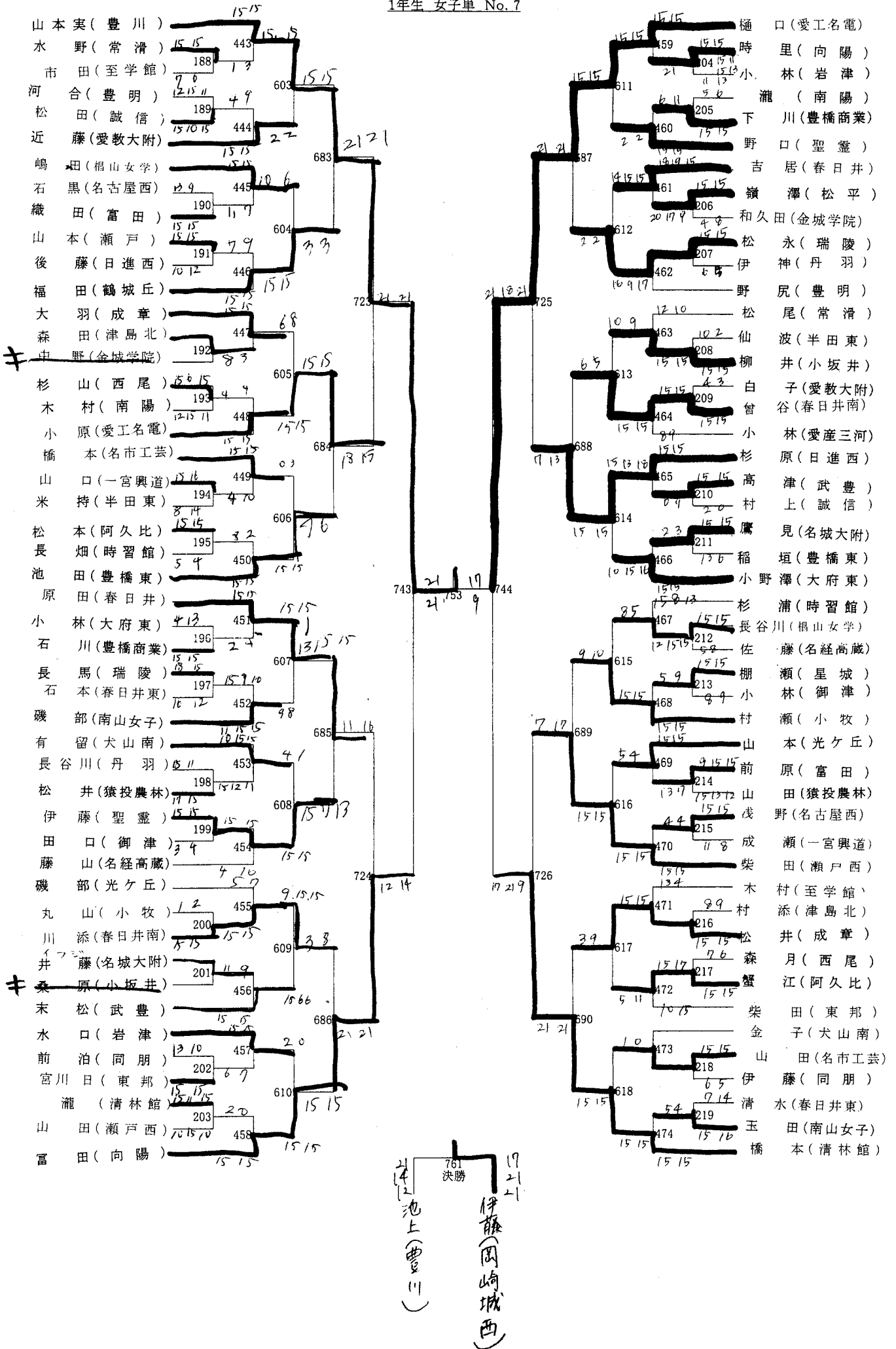

平成26年度第50回愛知県高等学校学年別バドミントン大会
1年生 女子単 No. 8

