

令和5年度 愛知県高等学校新人体育大会名北支部予選

| | | |
|---------------|--------------|-------------------|
| 令和5年 9月16日(土) | 守山スポーツセンター | 男子ダブルス |
| 9月17日(日) | 守山スポーツセンター | 女子ダブルス |
| | 志段味スポーツランド | 男子ダブルス残り |
| 9月18日(月祝) | パロマ瑞穂アリーナ | 男子シングルス |
| | 守山スポーツセンター | 女子ダブルス残り, 女子シングルス |
| 9月23日(土祝) | 北名古屋健康ドーム | 男女シングルス残り |
| 9月30日(土) | 守山スポーツセンター | 男女学校対抗団体戦 |
| 10月1日(日) | 愛知県立春日井泉高等学校 | 男女学校対抗団体戦残り |

| 種目 | 男子学校対抗 | 女子学校対抗 | 男子複 | 女子複 | 男子単 | 女子単 |
|-----|--------|--------|-----------------------------|-------------------------------|-------------------|--------------------|
| 参加数 | 25 | 28 | 260 | 229 | 196 | 214 |
| 優勝 | 名経大市邨 | 名経大市邨 | 中村 琉音 檜尾 陽汰 (名経大市邨) | 松浦 希歩 加藤 日葵 (名経大市邨) | 中村 琉音 (名経大市邨) | 加藤 日葵 (名経大市邨) |
| 準優勝 | 愛工大名電 | 愛工大名電 | 鷺見 洸之介 北野 透亘 (名経大市邨) | 後藤 紗和 旭 有彩 (愛工大名電) | 鷺見 洸之介 (名経大市邨) | 松浦 希歩 (名経大市邨) |
| 3位 | 名古屋 | 中部大春日丘 | 小川 慎之佑 松ヶ下 諒太 (愛工大名電) | 大久保 沙弥花 大橋 美月 (愛工大名電) | 檜尾 陽汰 (名経大市邨) | 阿保 璃央 (名経大市邨) |
| | 東海 | 愛知淑徳 | 大澤 良能 坂元 晴彦 (名古屋) | 佐尾 涼菜 土屋 セナ (愛工大名電) | 北野 透亘 (名経大市邨) | 後藤 紗和 (愛工大名電) |
| 5位 | 緑丘 | 名古屋大附属 | 市村 陸翔 宍戸 佑月 (愛工大名電) | 鈴木 里渚 ドーリング まり菜 (愛工大名電) | 田村 賢太郎 (愛工大名電) | 大橋 美月 (愛工大名電) |
| | 春日井 | 春日井 | 田村 賢太郎 稲守 悠月 (愛工大名電) | 久松 春翔 村尾 ヴァネッサ (名古屋大附) | 安藤 稜馬 (瀬戸北総合) | 旭 有彩 (愛工大名電) |
| | 高蔵寺 | 高蔵寺 | 伊藤 陽 内山 宗祐 (名古屋) | 安藤 千鶴 服部 友月 (中部大春日) | 松ヶ下 諒太 (愛工大名電) | 大久保 沙弥花 (愛工大名電) |
| | 瀬戸北総合 | 長久手 | 村井 翔 田島 隼人 (名経大市邨) | 大串 美百奈 坂本 菜月 (中部大春日) | 田島 隼人 (名経大市邨) | 大串 美百奈 (中部大春日) |
| 9位 | | | 横山 巧真 加藤 蓮紫 (春日井西) | 川合 杏実 安楽 真子 (長久手) | 小島 柊人 (春日井西) | 鈴木 里渚 (愛工大名電) |
| | | | 志田 夏輝 難波 天晴 (東海) | 平井 智子 深田 芽美 (春日井) | 野々村 俊輔 (旭野) | 山田 莉咲帆 (緑丘) |
| | | | 白石 大知 櫻井 創 (名東) | 柴田 菜々子 長谷川 楓 (名古屋大附) | 大澤 良能 (名古屋) | 土屋 セナ (愛工大名電) |
| | | | 小林 直央 堀 凌一朗 (東海) | 加藤 菜々子 澤野 陽菜 (北) | 市村 陸翔 (愛工大名電) | 伊藤 みなみ (高蔵寺) |
| | | | 岩田 怜依 伊藤 久高 (東海) | 玉井 恵莉花 内山 由菜 (中部大春日) | 柴田 悠汰 (春日井工科) | 水野 紗良 (椚山女学園) |
| | | | 柴田 悠汰 鈴木 漸 (春日井工科) | 松浦 優菜 野ヶ峯 菜月 (春日井西) | 小川 慎之佑 (愛工大名電) | 坂本 菜月 (中部大春日) |
| | | | 浅野 哲平 星原 陽心 (長久手) | 佐々木 瑠里子 鈴木 日奈子 (愛知淑徳) | 村井 翔 (名経大市邨) | 服部 友月 (中部大春日) |
| | | | 村上 大葵 間瀬 廉太郎 (緑丘) | 松野 杏咲 武馬 優由花 (春日井南) | 稲守 悠月 (愛工大名電) | 佐尾 涼菜 (愛工大名電) |

男子

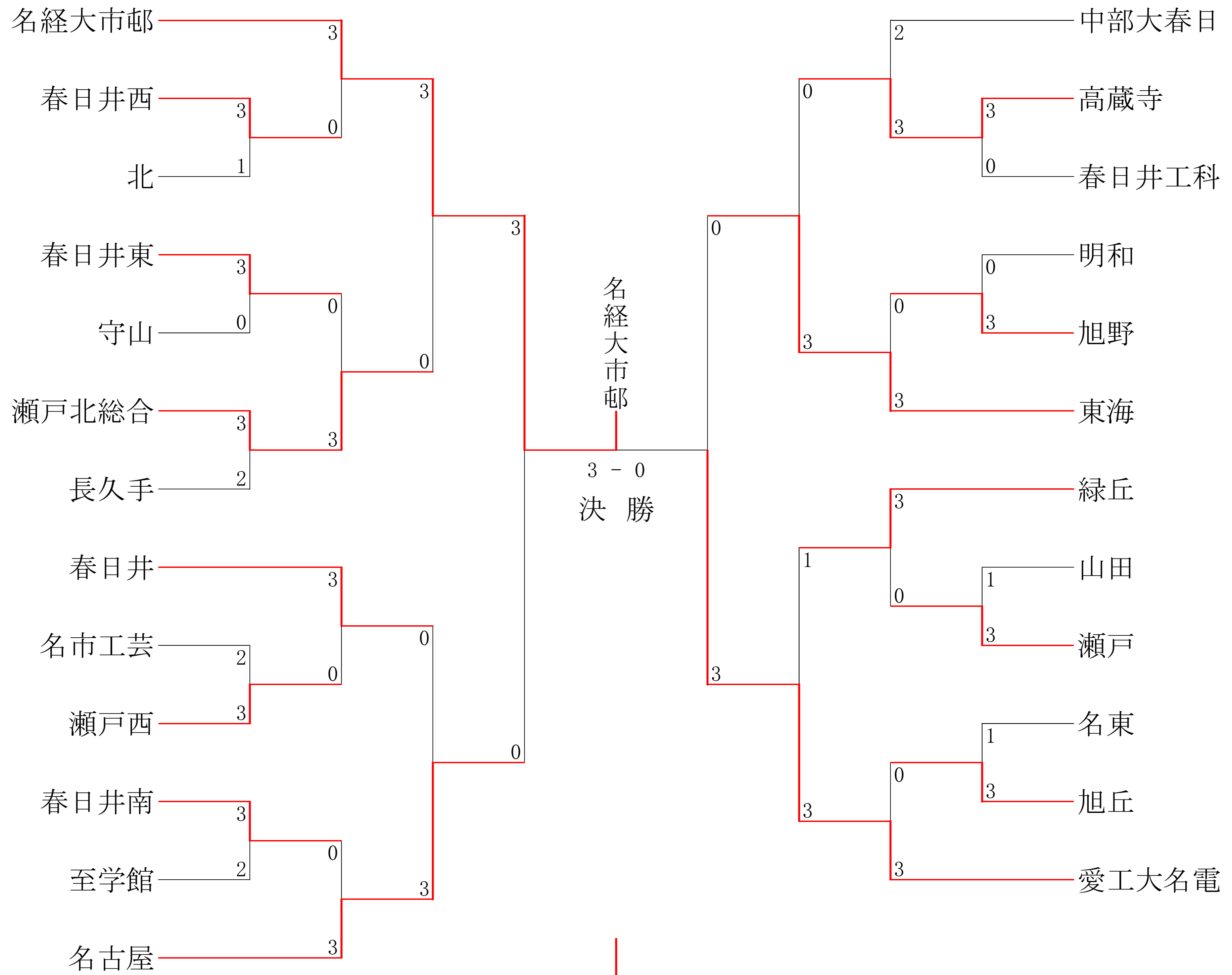

5位決定

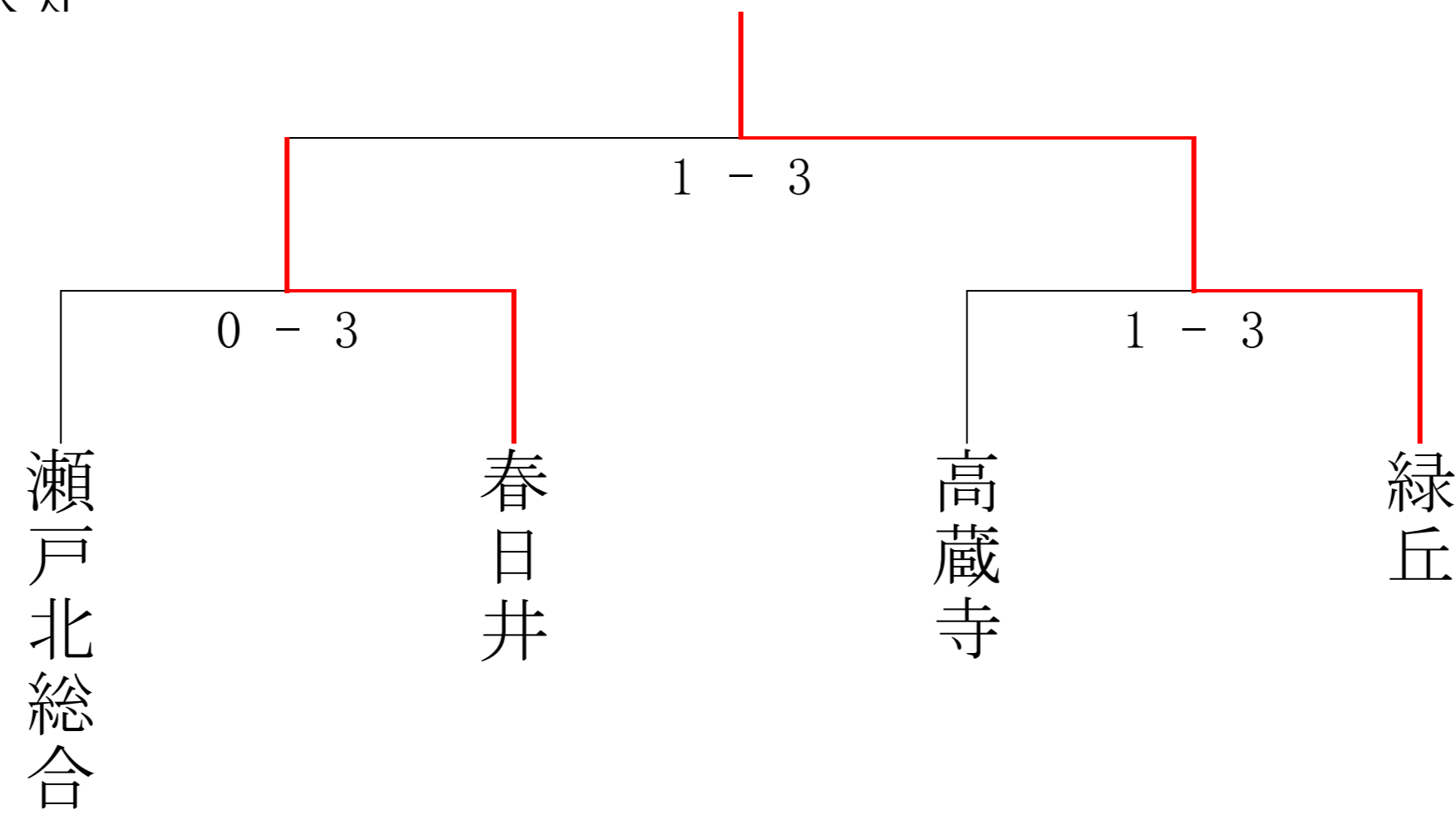

女子

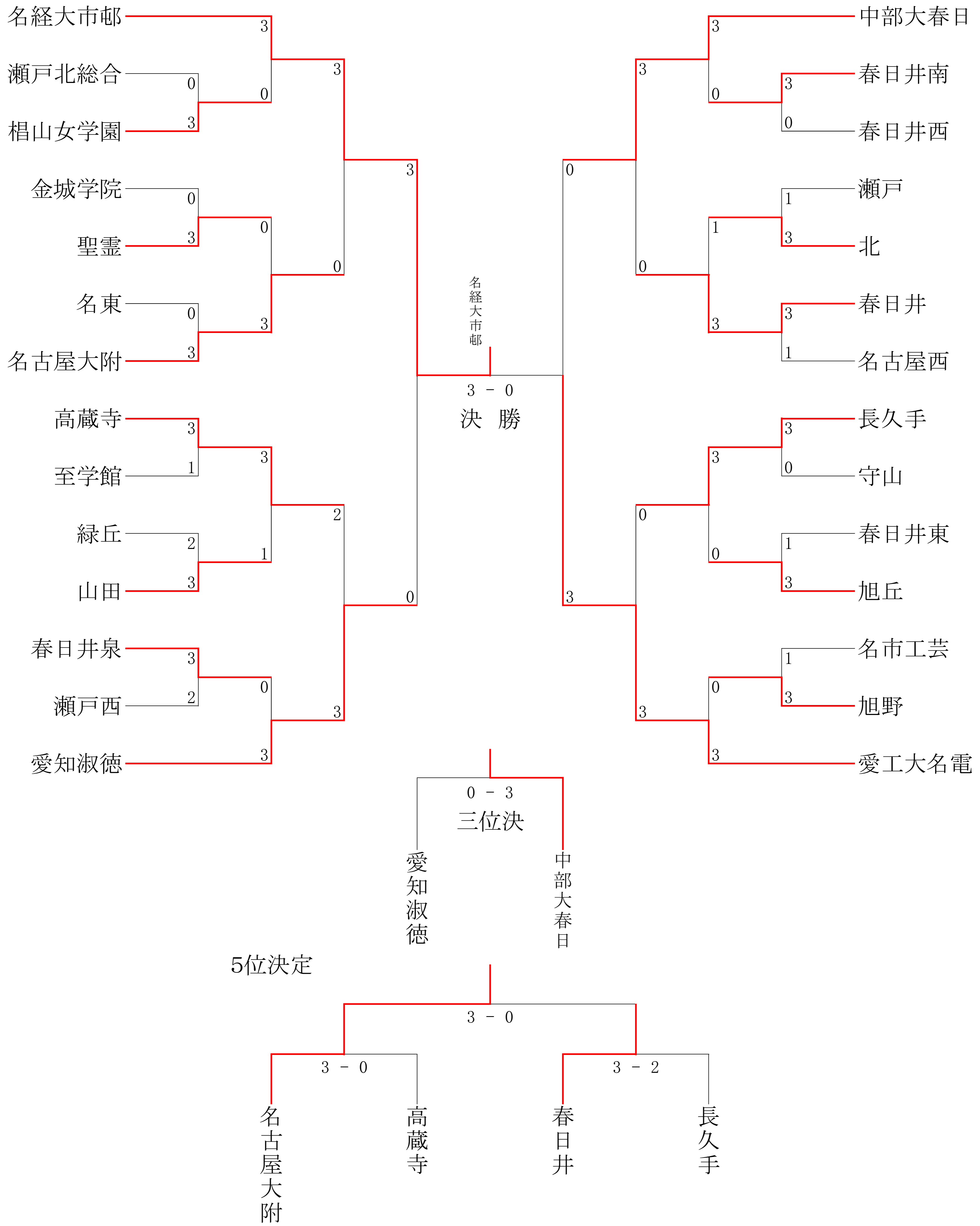

男子ダブルス

| | | | | | | |
|--|---|---|---|---|---|---|
| 中村 琉音 檜尾 陽汰 横山 巧真 加藤 蓮紫 市村 陸翔 宍戸 佑月 岩田 怜依 伊藤 久高 伊藤 陽 内山 宗祐 浅野 哲平 星原 陽心 白石 大知 櫻井 創 小川 慎之佑 松ヶ下 諒太 | (名経大市邨) (春日井西) (愛工大名電) (東海) (名古屋) (長久手) (名東) (愛工大名電) | 21- 5 2 21- 5 0 21- 6 2 21- 4 0 18-21 2 21-17 0 21-14 1 21-11 2 21-17 0 22-20 0 21-19 2 21-11 0 21- 5 2 | 2 2 2 0 0 1 2 0 1 2 2 2 2 | 21-19 2 21-10 0 21-19 0 21-10 2 21-19 0 21-16 0 21-19 0 21-10 2 21-19 0 21- 8 0 21- 7 2 | 大澤 良能 坂元 晴彦 小林 直央 堀 凌一朗 村井 翔 田島 隼人 村上 大葵 間瀬 廉太郎 田村 賢太郎 稲守 悠月 柴田 悠汰 鈴木 漸 志田 夏輝 難波 天晴 鷲見 洸之介 北野 透亘 | (名古屋) (東海) (名経大市邨) (緑丘) (愛工大名電) (春日井工科) (東海) (名経大市邨) |
|--|---|---|---|---|---|---|

三位決定戦

| | | |
|------------------|---------|--------------------|
| 小川 慎之佑 松ヶ下 諒太 | (愛工大名電) | 21-17 2 21-14 0 |
| 大澤 良能 坂元 晴彦 | (名古屋) | |

女子ダブルス

| | | | | | | |
|---|---|--|--|---|--|--|
| 松浦 希歩 加藤 日葵 川合 杏実 安楽 真子 鈴木 里渚 トーンク* まり菜 玉井 恵莉花 内山 由菜 安藤 千鶴 服部 友月 佐々木 瑠里子 鈴木 日奈子 柴田 菜々子 長谷川 楓 大久保 沙弥花 大橋 美月 | (名経大市邨) (長久手) (愛工大名電) (中部大春日) (中部大春日) (愛知淑徳) (名古屋大附) (愛工大名電) | 21- 7 2 21- 8 0 21-12 2 21-15 0 21-15 2 21-11 0 21- 7 2 21- 3 0 21-13 0 21-16 2 21- 8 0 21-10 2 | 2 2 2 0 2 2 0 0 0 2 2 2 | 21-12 2 21-16 0 21- 6 1 19-21 0 21-14 2 21- 4 0 21-11 2 21-18 0 21-14 2 21-14 2 21-11 0 21- 5 0 21- 8 2 21- 6 0 21- 6 2 | 大串 美百奈 坂本 菜月 松野 杏咲 武馬 優由花 加藤 菜々子 澤野 陽菜 佐尾 涼菜 土屋 セナ 久松 春翔 村尾 ヴァネッサ 松浦 優菜 野ヶ峯 菜月 平井 智子 深田 芽美 後藤 紗和 旭 有彩 | (中部大春日) (春日井南) (北) (愛工大名電) (名古屋大附) (春日井西) (春日井) (愛工大名電) |
|---|---|--|--|---|--|--|

三位決定戦

| | | |
|------------------|---------|--------------------|
| 大久保 沙弥花 大橋 美月 | (愛工大名電) | 21-14 2 21-17 0 |
| 佐尾 涼菜 土屋 セナ | (愛工大名電) | |

男子シングルス

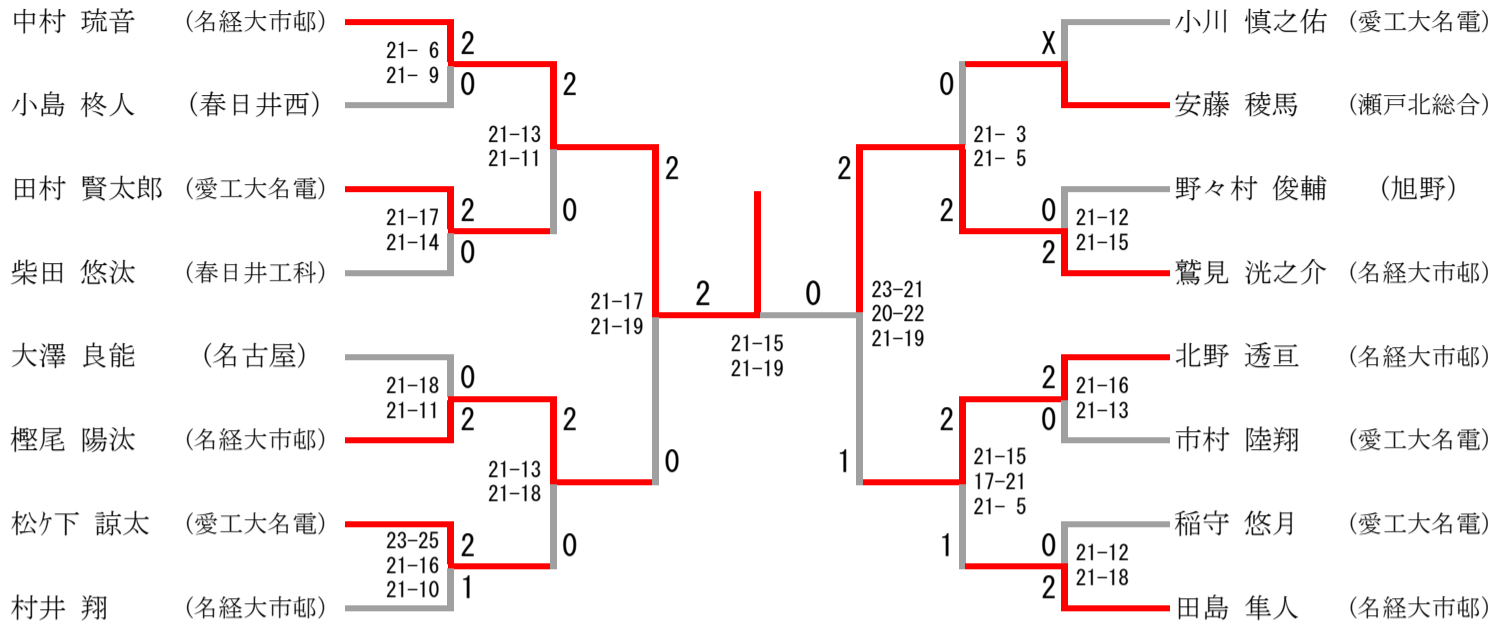

三位決定戦



女子シングルス

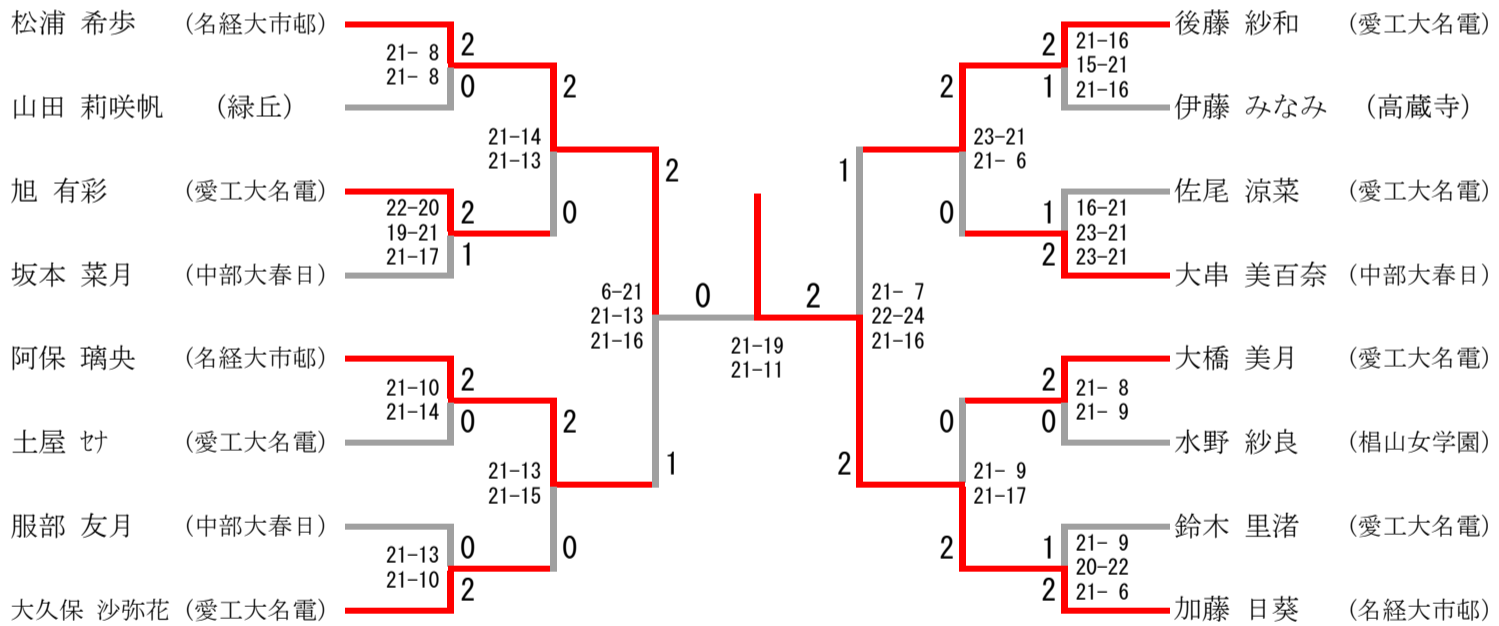

三位決定戦



令和5年度愛知県高等学校新人体育大会バドミントン競技名北支部予選会
女子複 No. 1

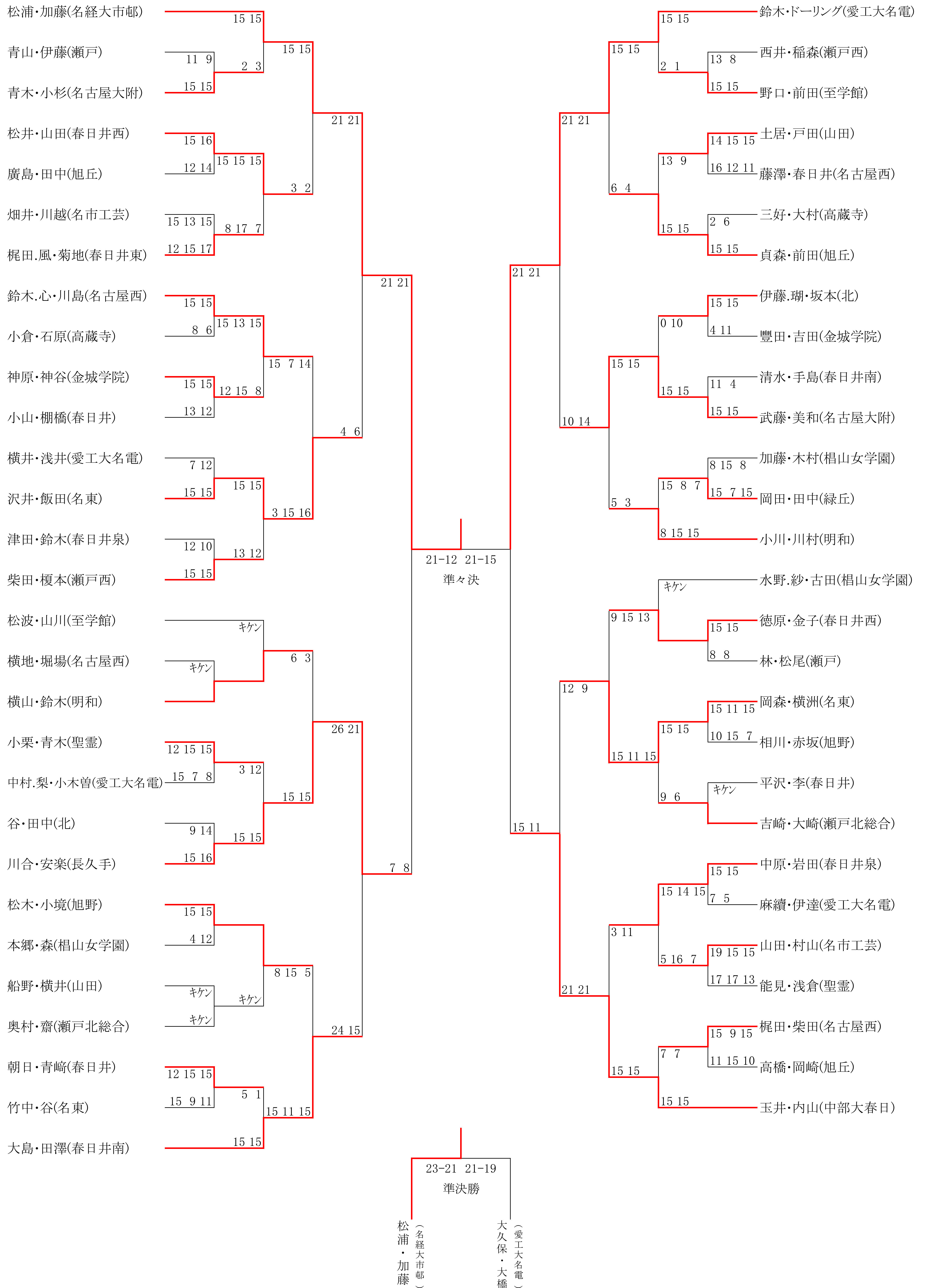

令和5年度愛知県高等学校新人体育大会バドミントン競技名北支部予選会
女子複 No. 2

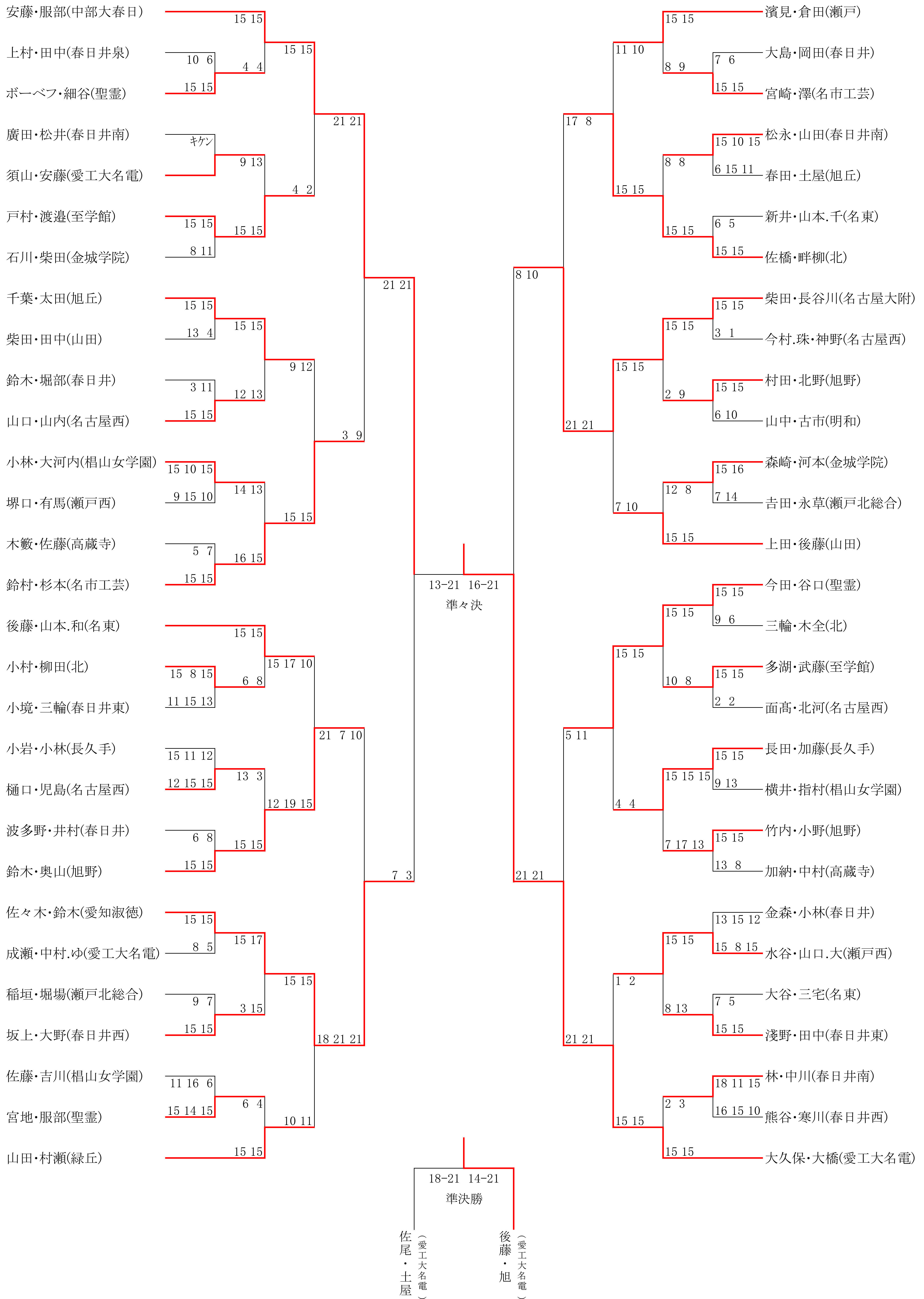

令和5年度愛知県高等学校新人体育大会バドミントン競技名北支部予選会
女子複 No. 3

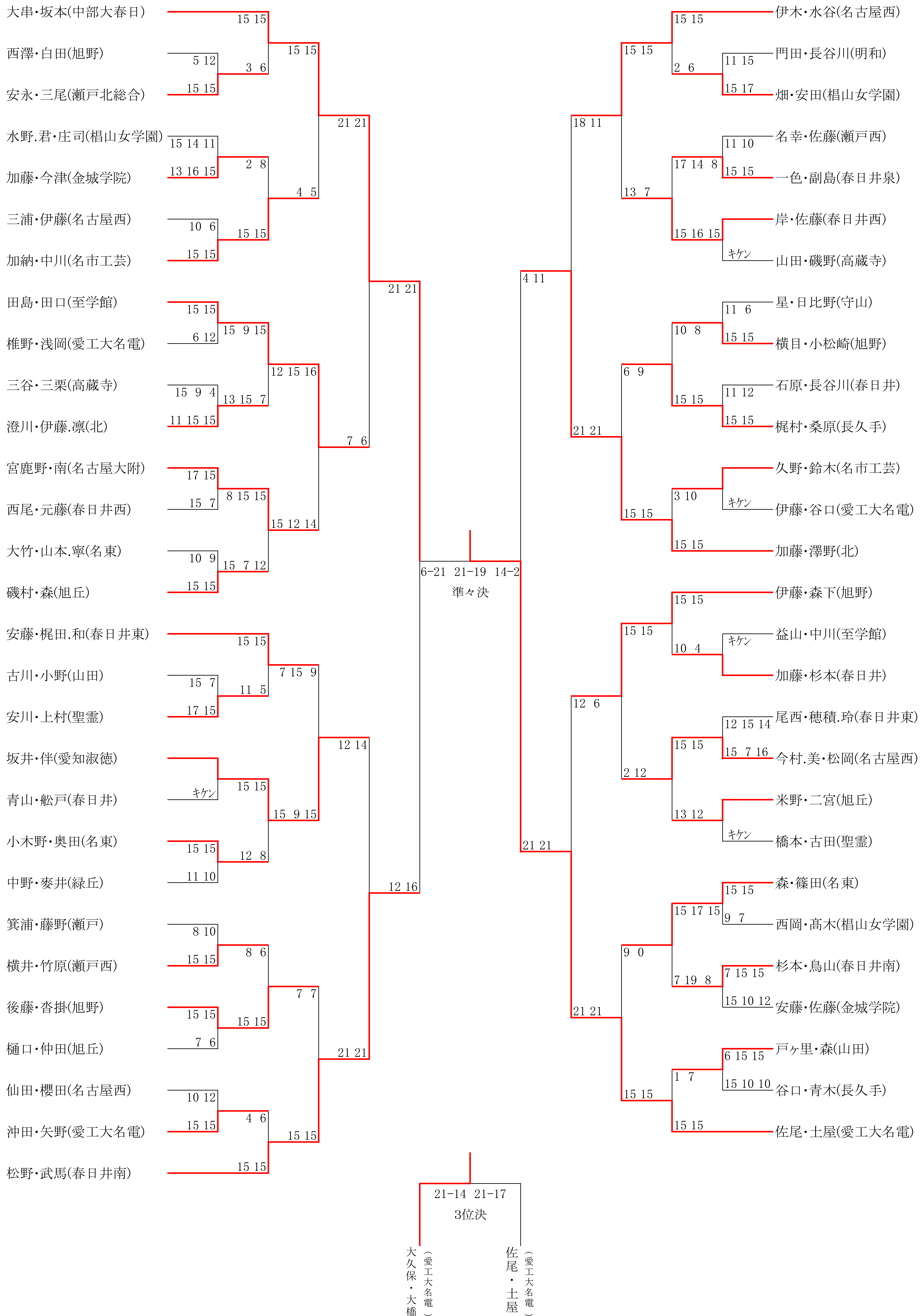

令和5年度愛知県高等学校新人体育大会バドミントン競技名北支部予選会
女子複 No. 4

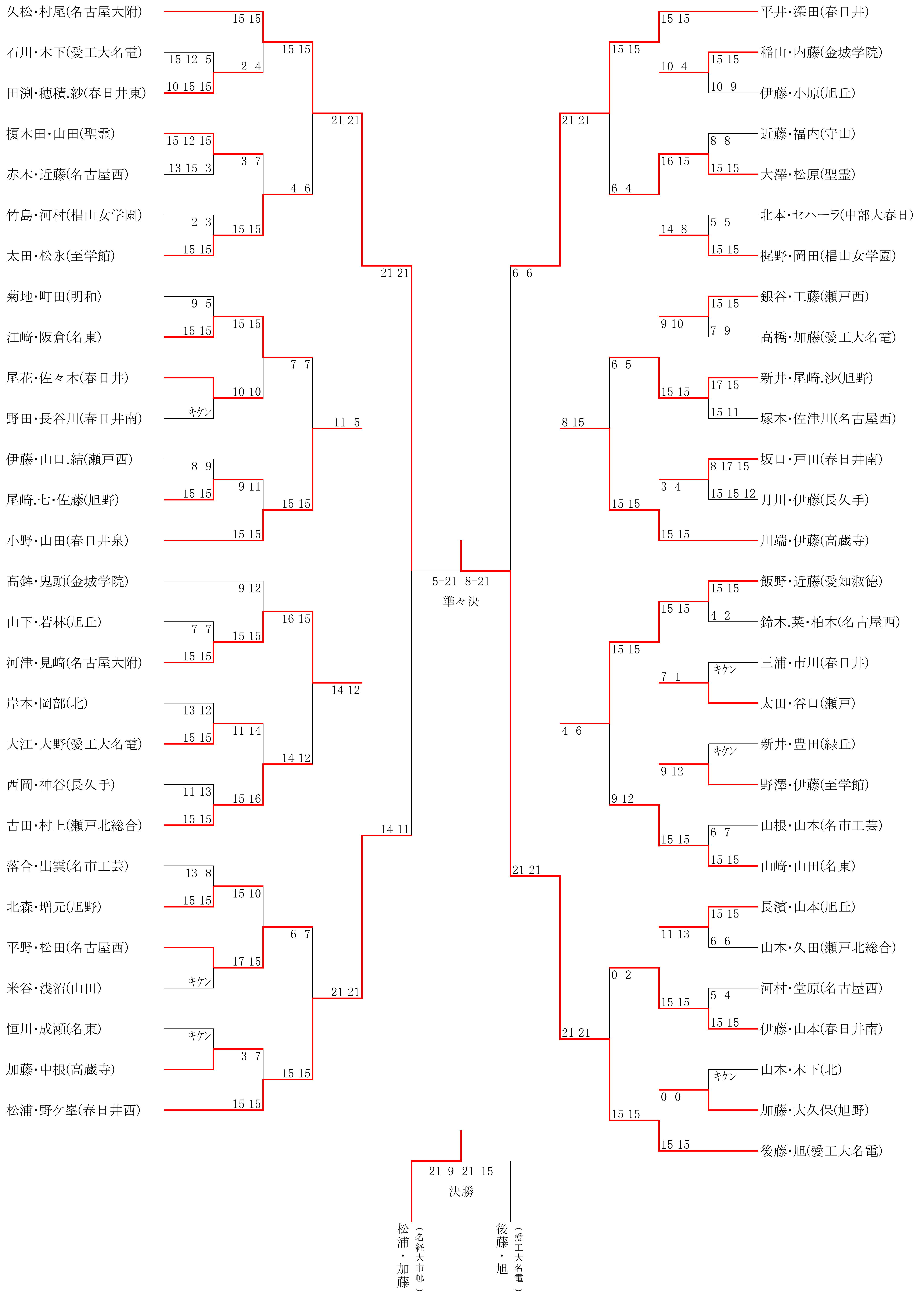

令和5年度愛知県高等学校新人体育大会 バドミントン競技 名古屋北支部予選会
男子複 No. 1

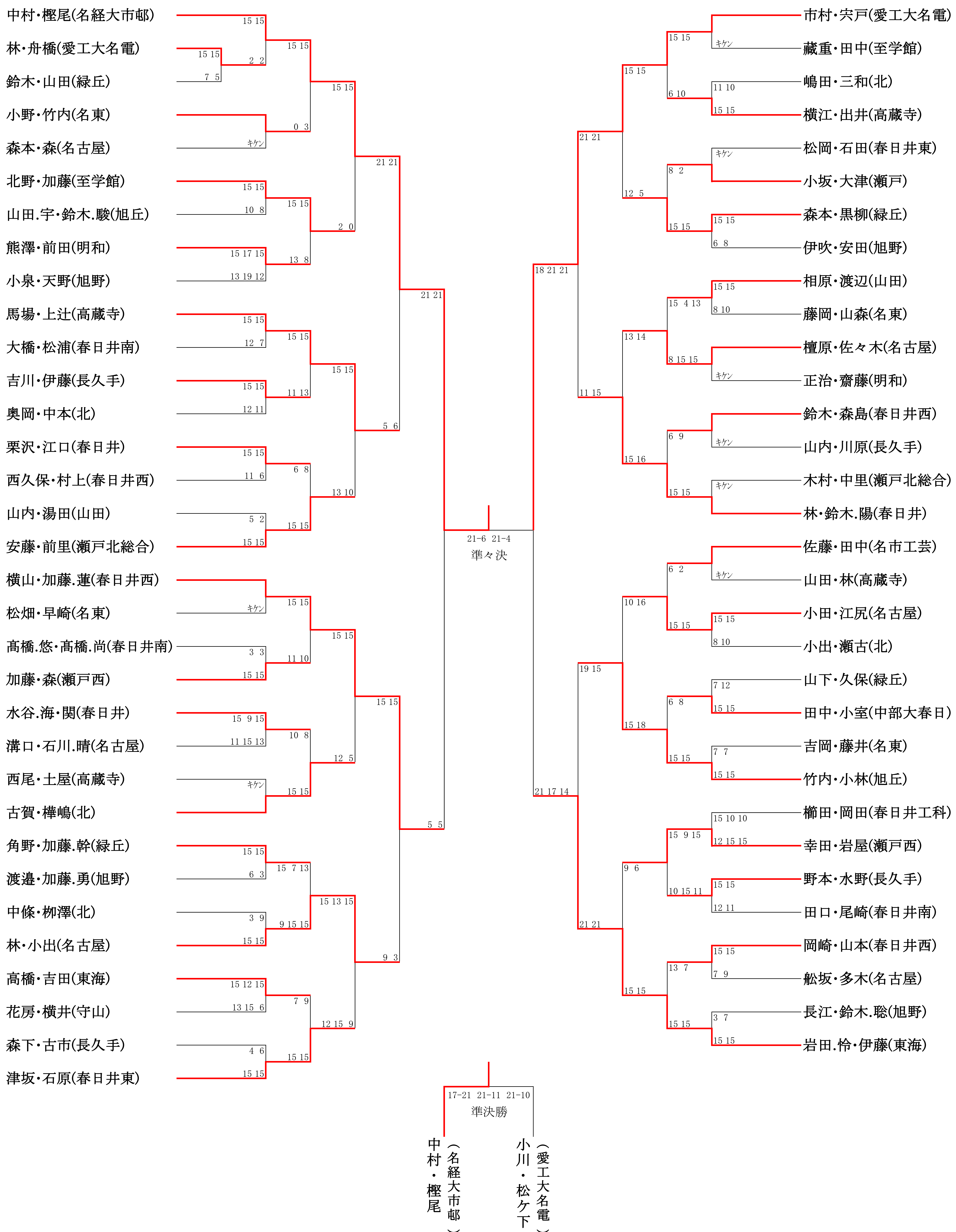

令和5年度愛知県高等学校新人体育大会 バドミントン競技 名古屋北支部予選会
男子複 No. 2

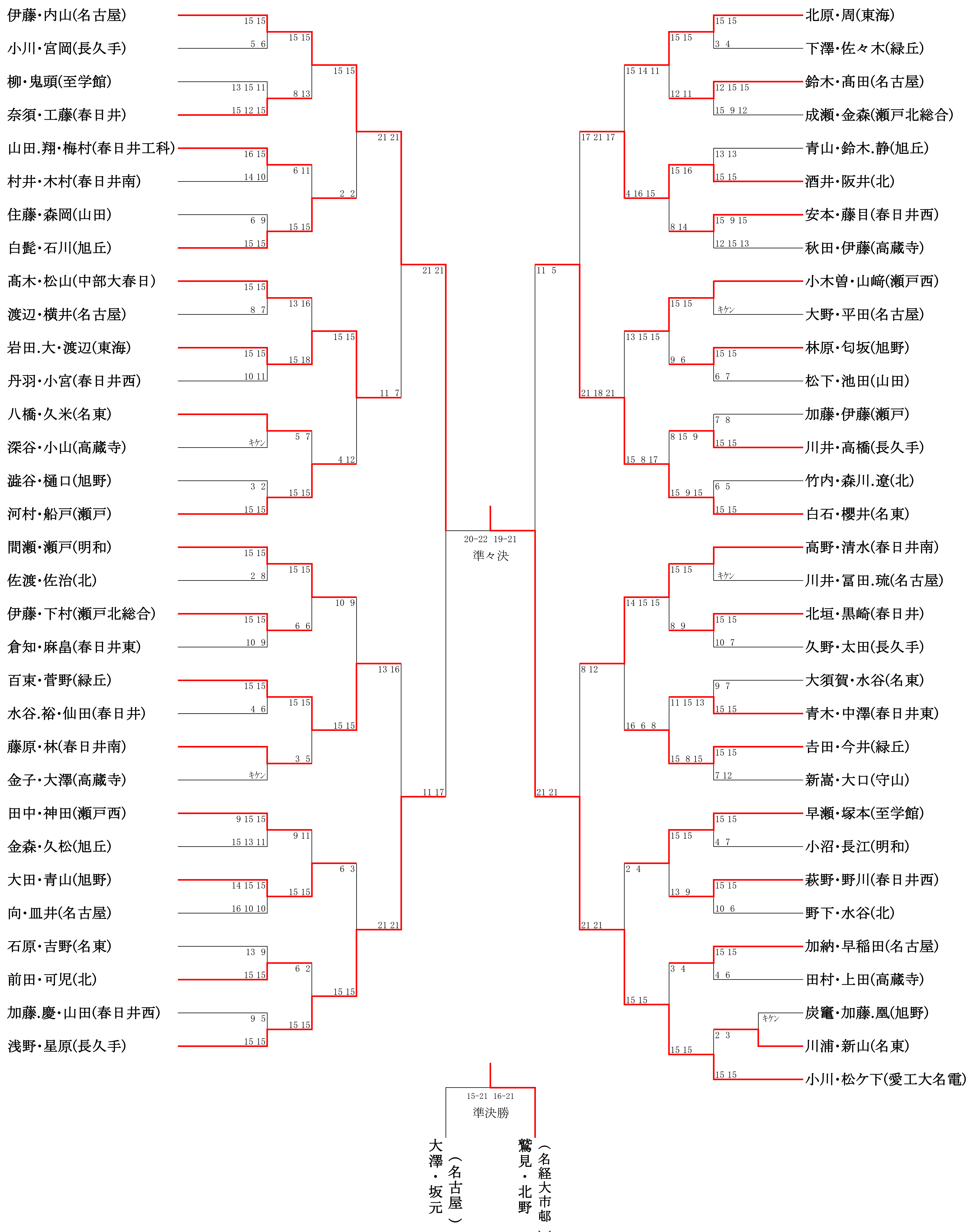

令和5年度愛知県高等学校新人体育大会 バドミントン競技 名古屋北支部予選会
男子複 No. 3

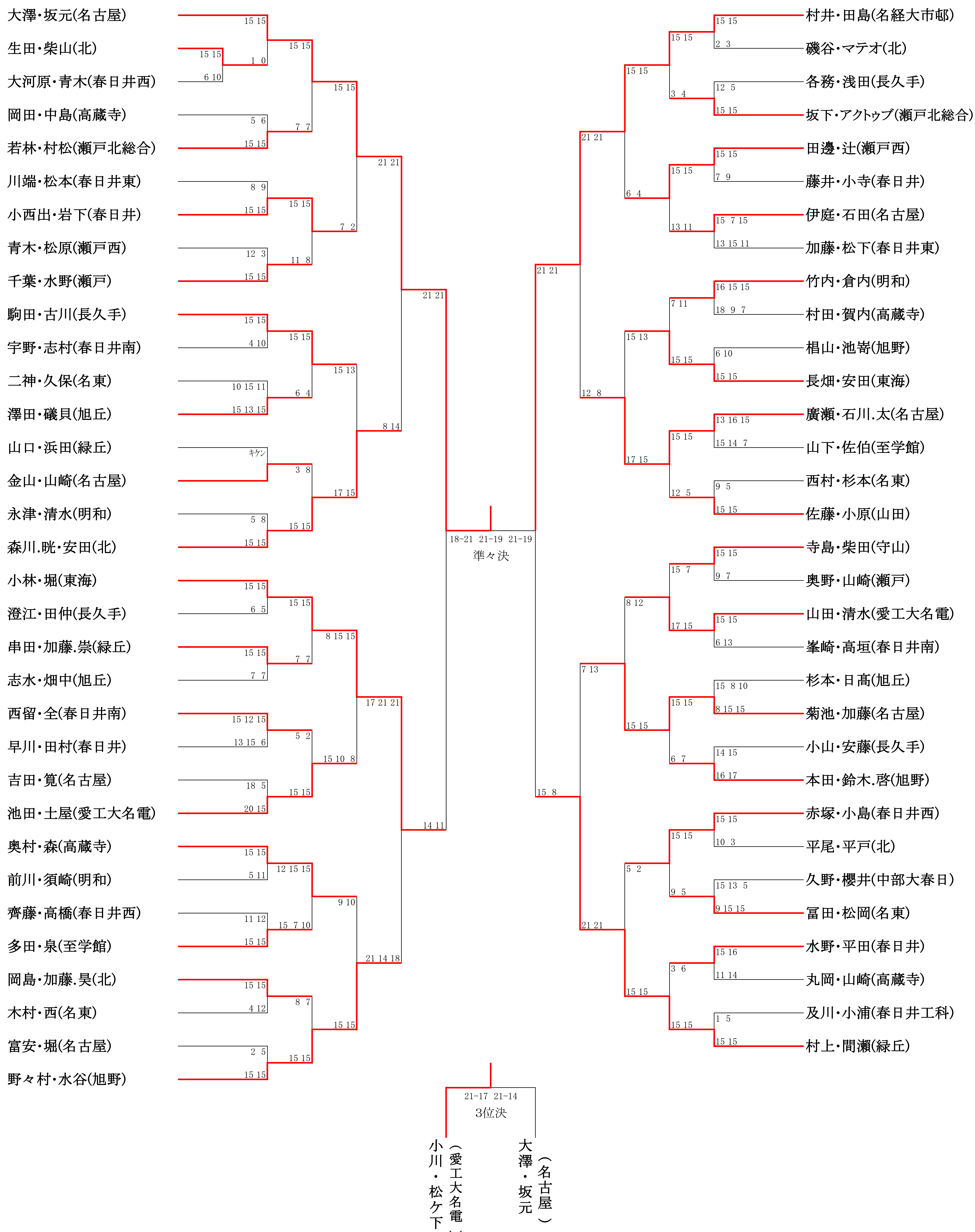

令和5年度愛知県高等学校新人体育大会 バドミントン競技 名古屋北支部予選会
男子複 No. 4

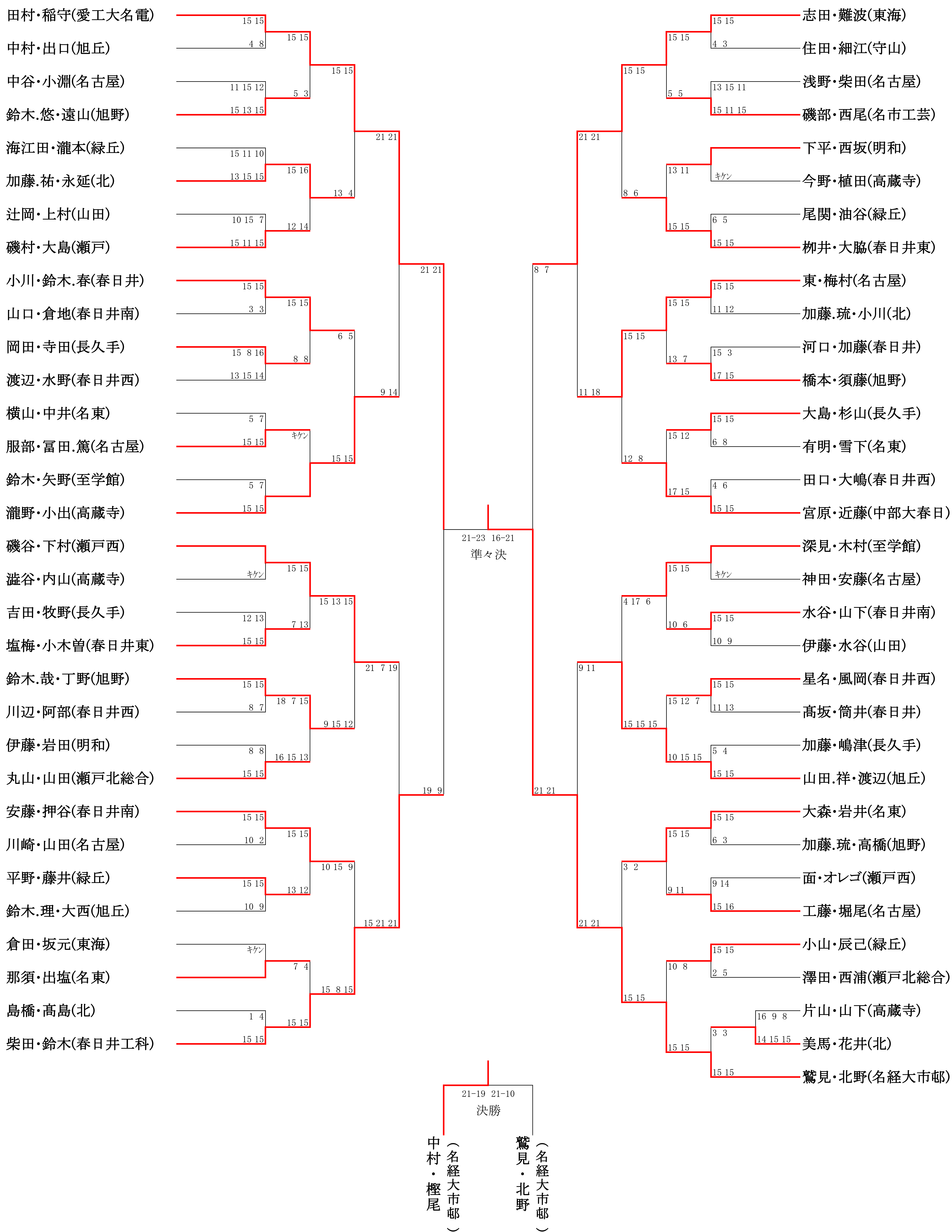

令和5年度愛知県高等学校新人体育大会バドミントン競技名北支部予選会
女子単 No. 1



令和5年度愛知県高等学校新人体育大会バドミントン競技名北支部予選会
女子単 No. 2

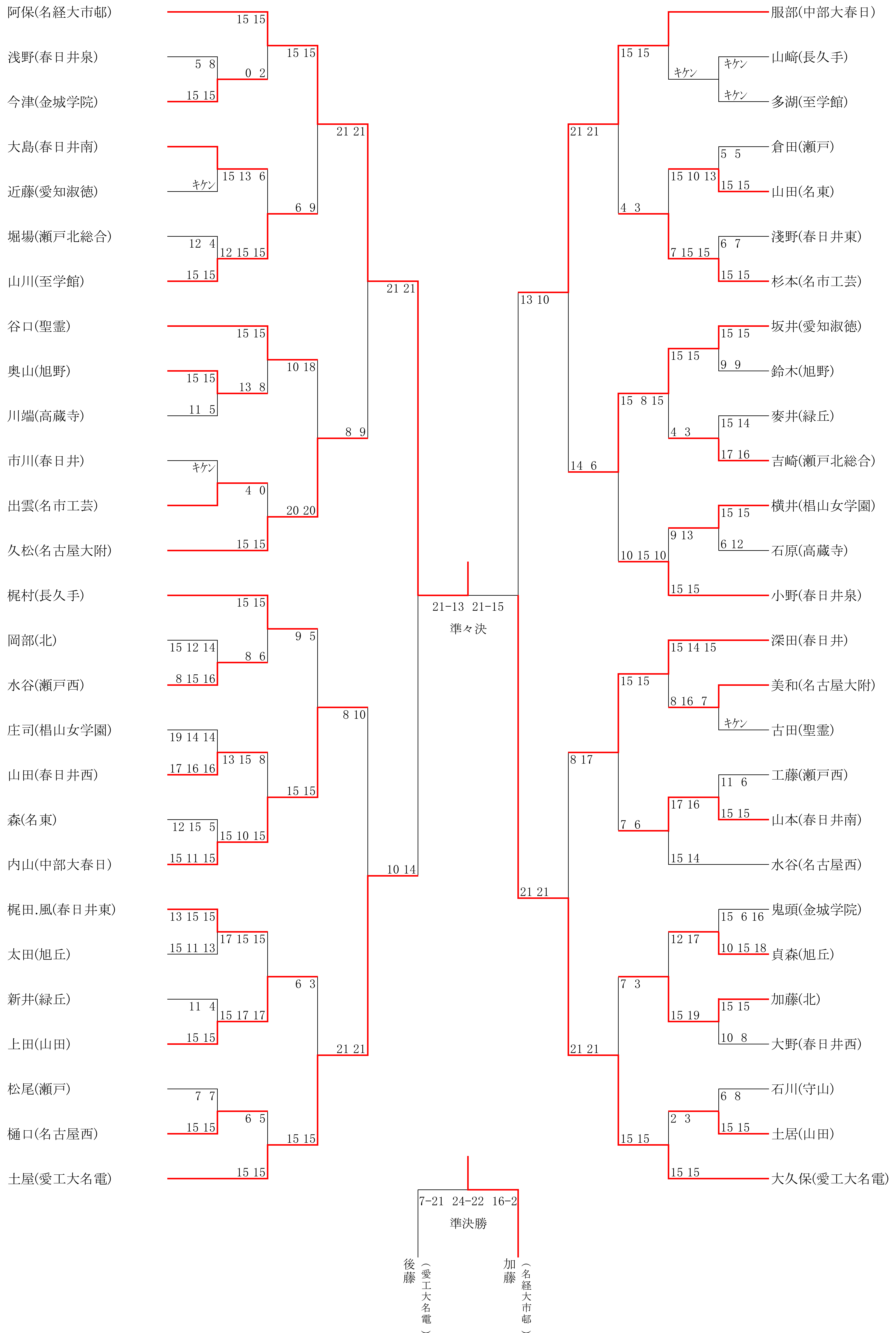

令和5年度愛知県高等学校新人体育大会バドミントン競技名北支部予選会
女子単 No. 3

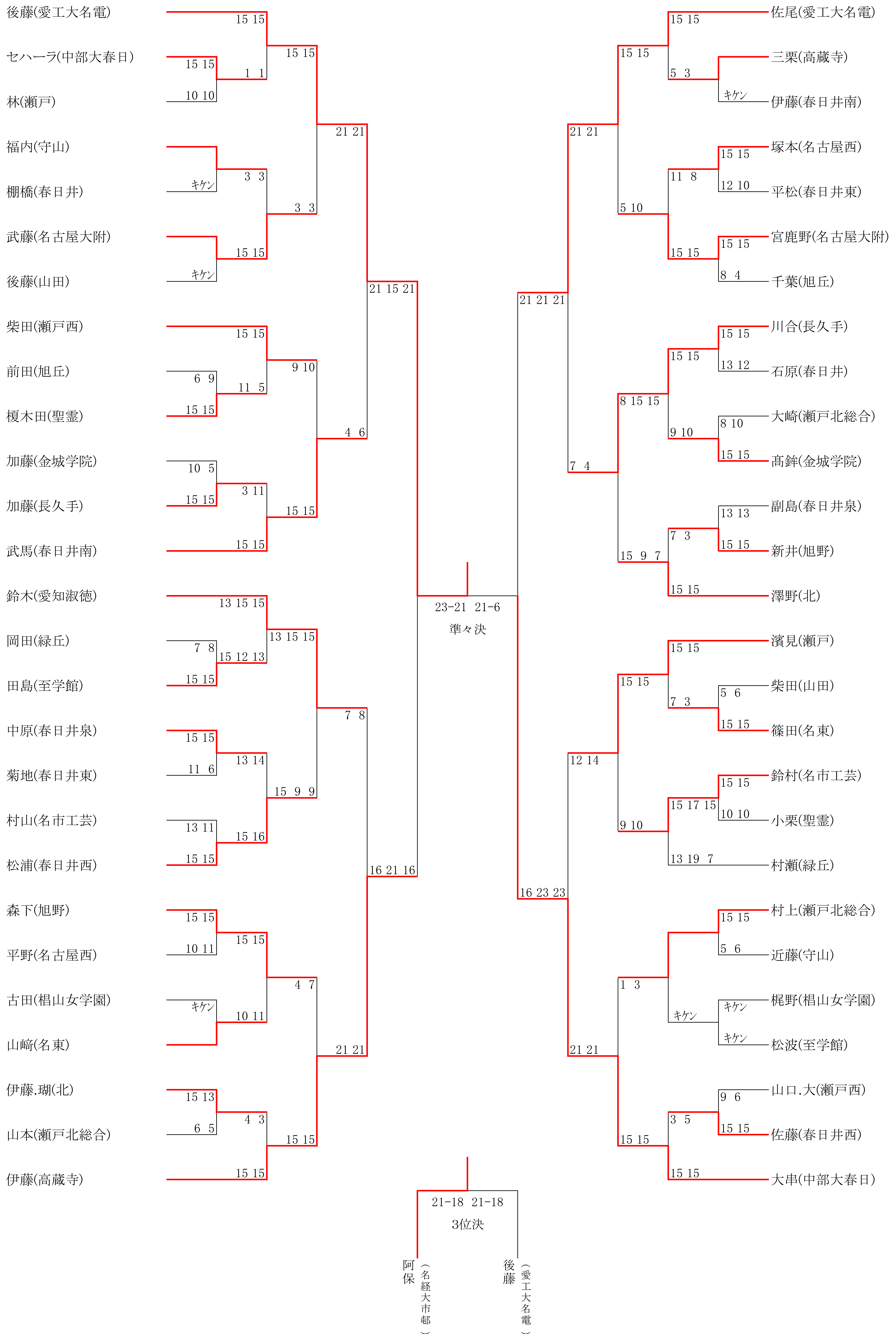

令和5年度愛知県高等学校新人体育大会バドミントン競技名北支部予選会
女子単 No. 4

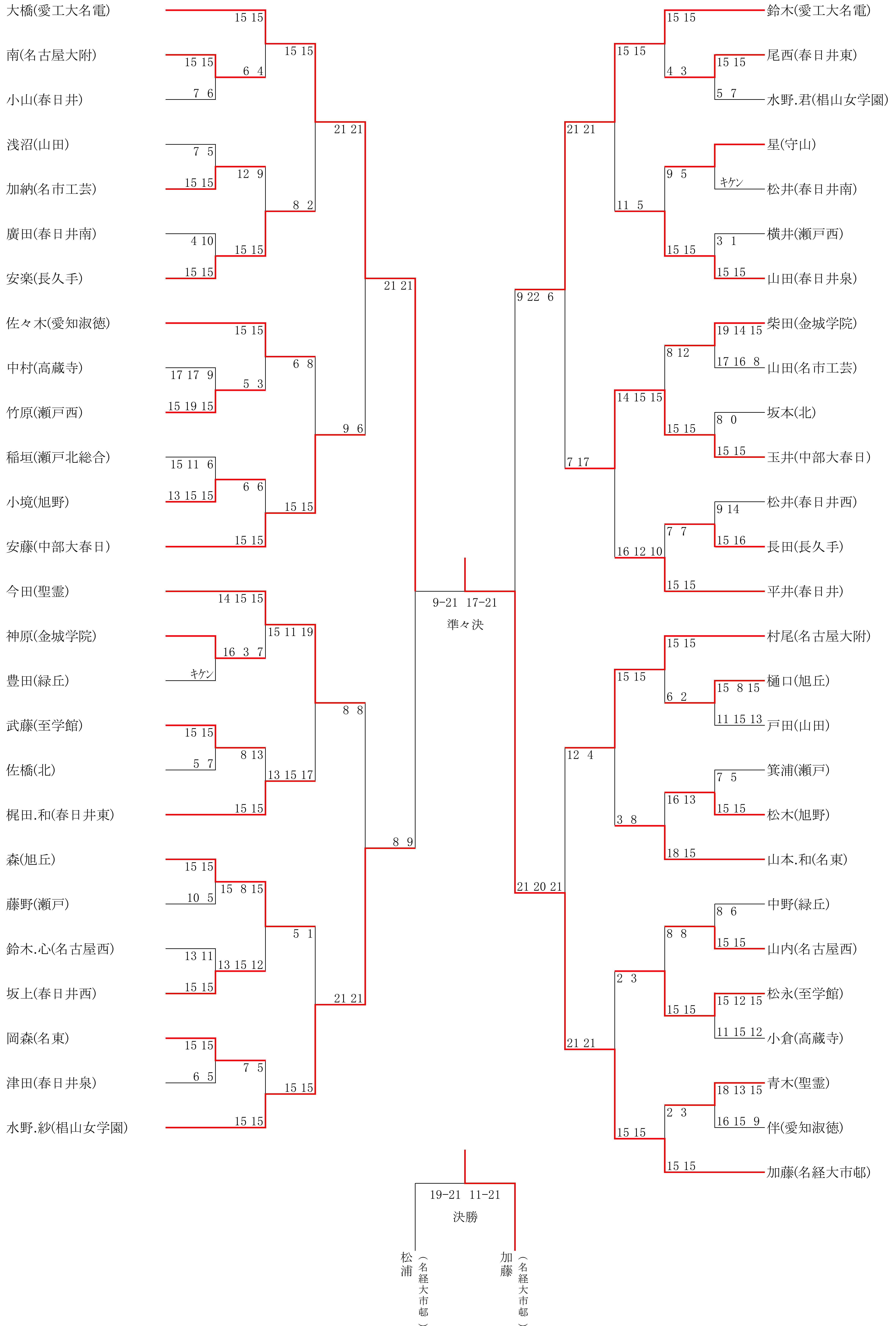

令和5年度愛知県高等学校新人体育大会 バドミントン競技 名古屋北支部予選会
男子単 No.1

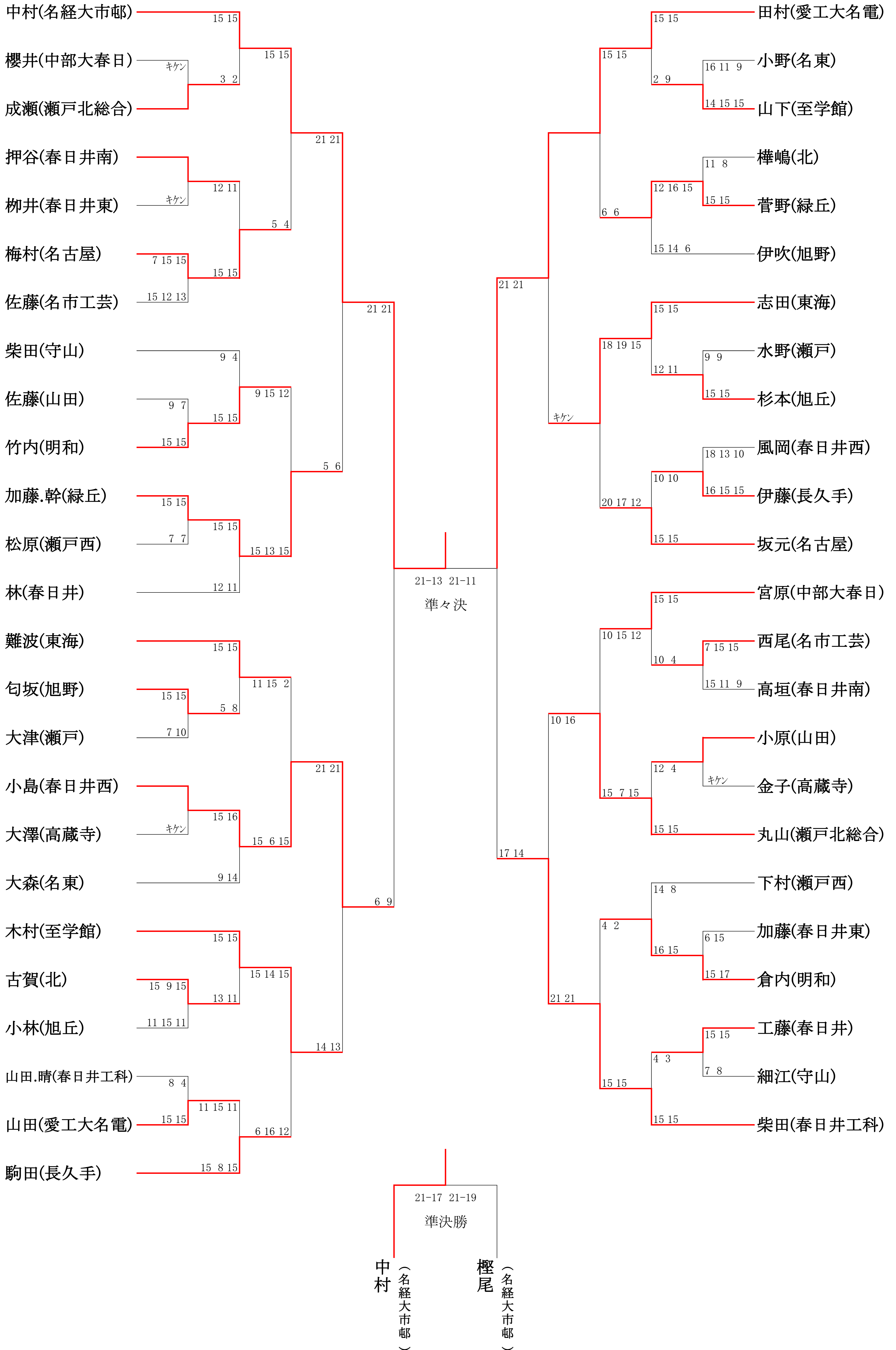

令和5年度愛知県高等学校新人体育大会 バドミントン競技 名古屋北支部予選会
男子単 No. 2

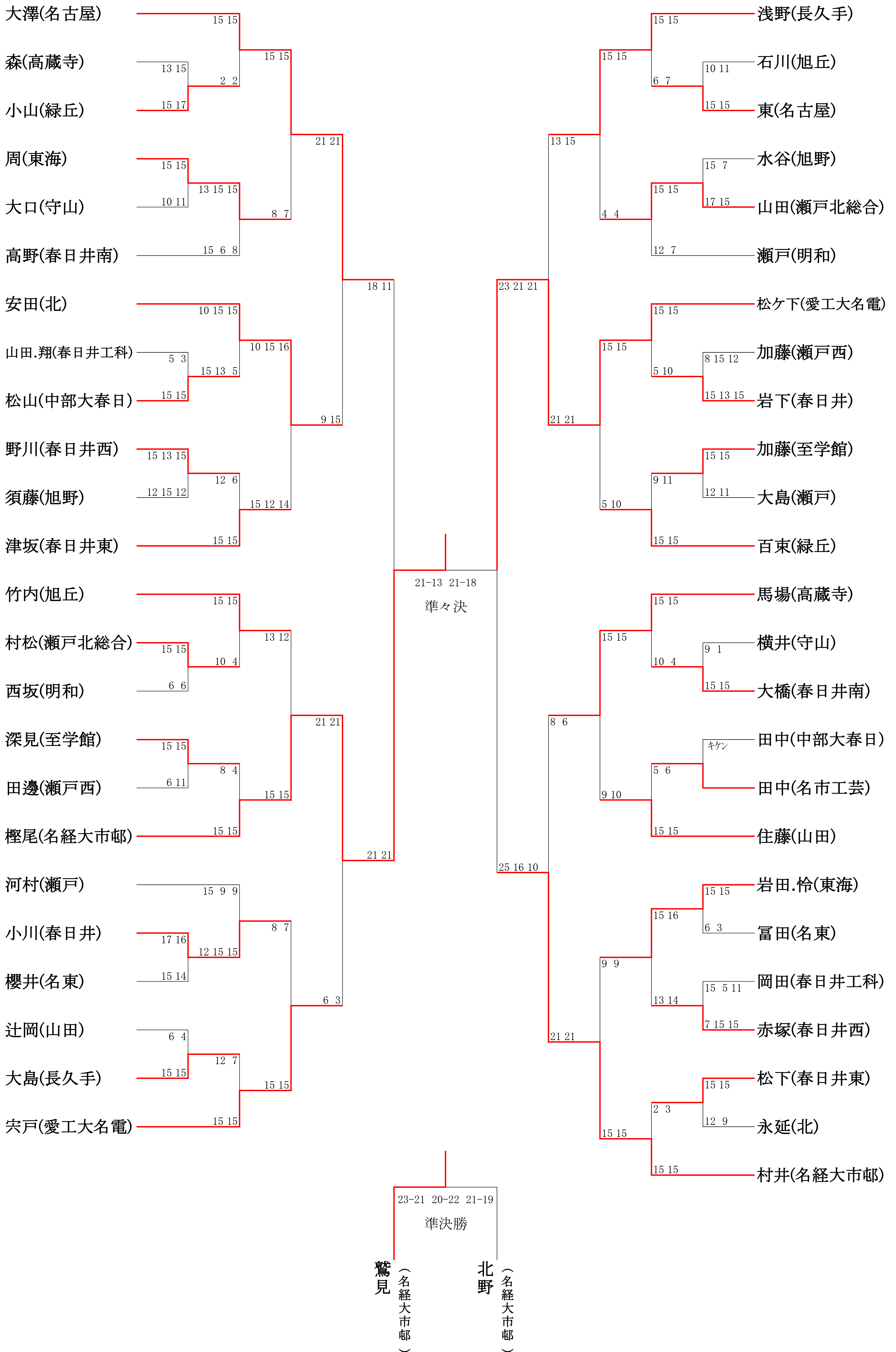

令和5年度愛知県高等学校新人体育大会 バドミントン競技 名古屋北支部予選会
男子単 No. 3

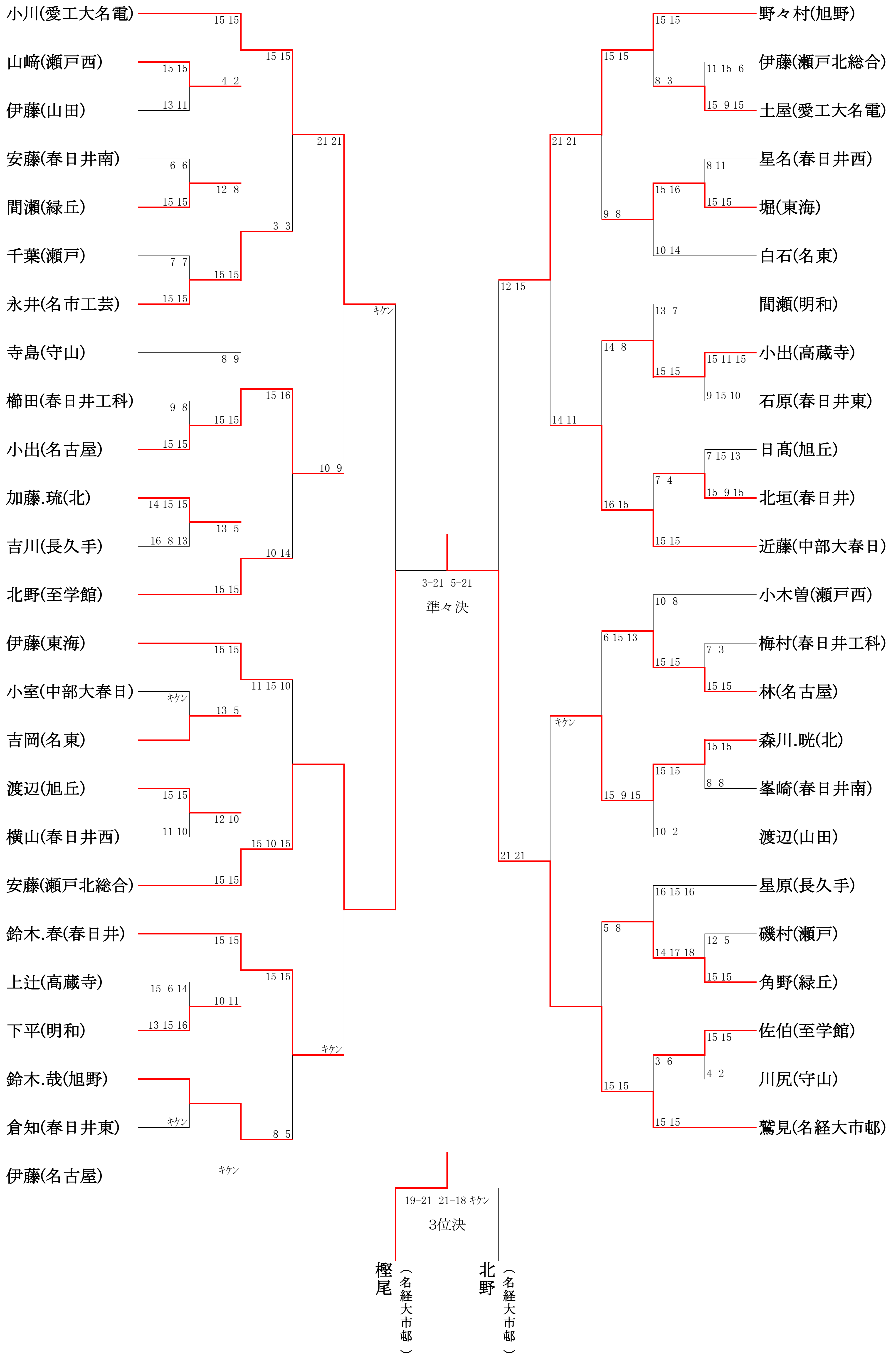

令和5年度愛知県高等学校新人体育大会 バドミントン競技 名古屋北支部予選会
男子単 No. 4

