

### 男子団体

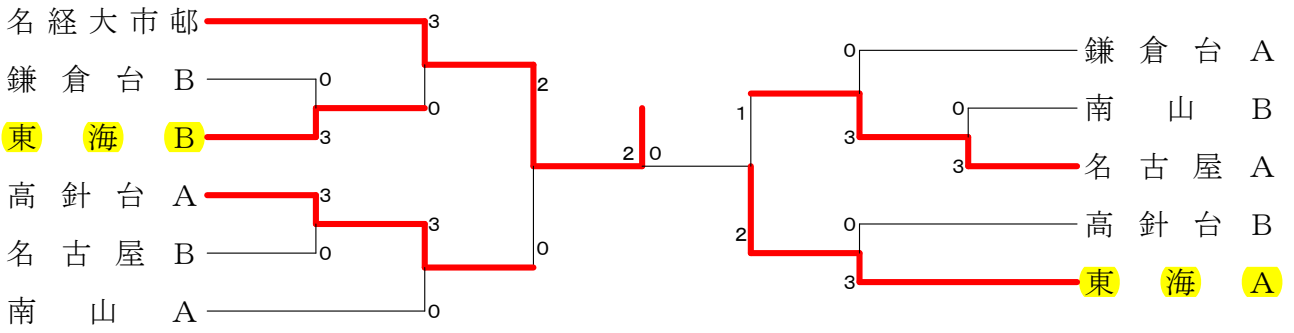

男子交流戦 1

男子交流戦 2

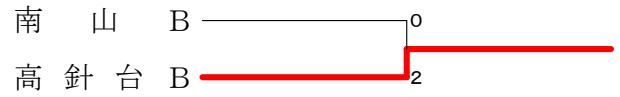
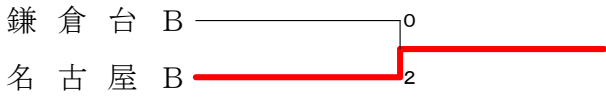

男子交流戦 3

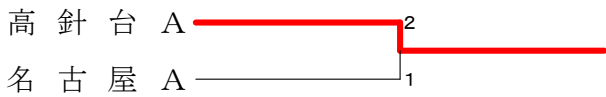

### 女子団体

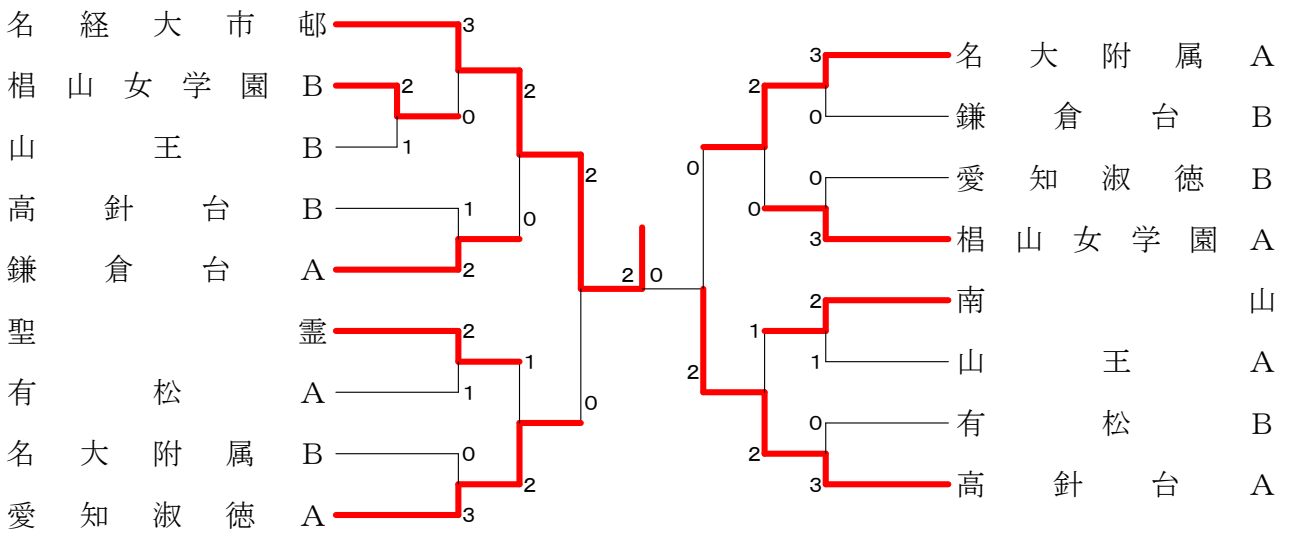

女子交流戦 1

女子交流戦 2

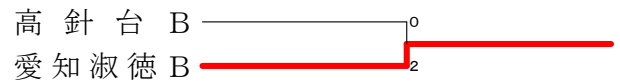

女子交流戦 3

女子交流戦 4

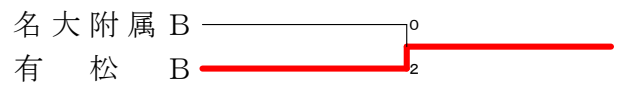

女子交流戦 5

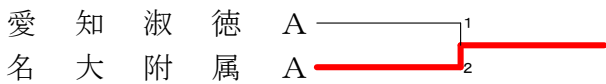

<p>試合番号 MT-1</p> <p><b>東海 B</b> 3 - 0 鎌倉台 B</p> <p>河合 洋希 2 <math>\begin{pmatrix} 21-13 \\ 21-13 \end{pmatrix}</math> 0 千賀 翔太                      男沢 俊亮 2 <math>\begin{pmatrix} 21-13 \\ 21-13 \end{pmatrix}</math> 0 加戸 夕映</p> <p>内田 淳己 2 <math>\begin{pmatrix} 21-5 \\ 21-11 \end{pmatrix}</math> 0 坪井 真樹</p> <p>大島 輝 2 <math>\begin{pmatrix} 19-21 \\ 21-11 \\ 21-10 \end{pmatrix}</math> 1 濱島 優                      小石川 竜也 2 <math>\begin{pmatrix} 21-10 \\ 21-10 \end{pmatrix}</math> 1 梶野 康平</p>	<p>試合番号 MT-2</p> <p>高針台 A 3 - 0 名古屋 B</p> <p>益子 大河 2 <math>\begin{pmatrix} 21-15 \\ 15-21 \\ 21-18 \end{pmatrix}</math> 1 齊藤 淳一                      加藤 魁 2 <math>\begin{pmatrix} 21-15 \\ 15-21 \\ 21-18 \end{pmatrix}</math> 1 黒田 憲佑</p> <p>大矢 悠平 2 <math>\begin{pmatrix} 21-11 \\ 21-16 \end{pmatrix}</math> 0 氏家 雄斗</p> <p>久保 匡輝 2 <math>\begin{pmatrix} 18-21 \\ 21-6 \\ 21-9 \end{pmatrix}</math> 1 坂下 遼介                      皆木 海都 2 <math>\begin{pmatrix} 18-21 \\ 21-6 \\ 21-9 \end{pmatrix}</math> 1 伊藤 雄悟</p>	<p>試合番号 MT-3</p> <p>名古屋 A 3 - 0 南山 B</p> <p>安達 登生 2 <math>\begin{pmatrix} 21-9 \\ 21-11 \end{pmatrix}</math> 0 古屋 秀晃                      武田 昇泰 2 <math>\begin{pmatrix} 21-9 \\ 21-11 \end{pmatrix}</math> 0 本山 翔一朗</p> <p>松永 正義 2 <math>\begin{pmatrix} 21-9 \\ 21-10 \end{pmatrix}</math> 0 岩下 倫之</p> <p>塚原 啓太 2 <math>\begin{pmatrix} 21-6 \\ 21-5 \end{pmatrix}</math> 0 竹中 大揮                      日野 祐哉 2 <math>\begin{pmatrix} 21-6 \\ 21-5 \end{pmatrix}</math> 0 山下 聡太</p>	<p>試合番号 MT-4</p> <p>名経大市邨 3 - 0 <b>東海 B</b></p> <p>夏目 結保 2 <math>\begin{pmatrix} 21-2 \\ 21-5 \end{pmatrix}</math> 0 河合 洋希                      中林 寛貴 2 <math>\begin{pmatrix} 21-2 \\ 21-5 \end{pmatrix}</math> 0 男沢 俊亮</p> <p>蒔田 龍之介 2 <math>\begin{pmatrix} 21-12 \\ 21-4 \end{pmatrix}</math> 0 内田 淳己</p> <p>青山 陸人 2 <math>\begin{pmatrix} 21-0 \\ 21-3 \end{pmatrix}</math> 0 大島 輝                      西塚 龍馬 2 <math>\begin{pmatrix} 21-0 \\ 21-3 \end{pmatrix}</math> 0 岩附 駿人</p>
<p>試合番号 MT-5</p> <p>高針台 A 3 - 0 南山 A</p> <p>久保 匡輝 2 <math>\begin{pmatrix} 21-10 \\ 21-12 \end{pmatrix}</math> 0 古池 弥宇                      皆木 海都 2 <math>\begin{pmatrix} 21-10 \\ 21-12 \end{pmatrix}</math> 0 大島 郁人</p> <p>益子 大河 2 <math>\begin{pmatrix} 21-16 \\ 21-16 \end{pmatrix}</math> 0 村井 玲於</p> <p>大矢 悠平 2 <math>\begin{pmatrix} 21-11 \\ 21-5 \end{pmatrix}</math> 0 亀井 豪貴                      西村 直哉 2 <math>\begin{pmatrix} 21-11 \\ 21-5 \end{pmatrix}</math> 0 村中 勇太</p>	<p>試合番号 MT-6</p> <p>名古屋 A 3 - 0 鎌倉台 A</p> <p>日野 祐哉 2 <math>\begin{pmatrix} 21-8 \\ 21-10 \end{pmatrix}</math> 0 櫻木 開                      塚原 啓太 2 <math>\begin{pmatrix} 21-8 \\ 21-10 \end{pmatrix}</math> 0 古川 稜</p> <p>松永 正義 2 <math>\begin{pmatrix} 21-14 \\ 21-18 \end{pmatrix}</math> 0 関川 祐司</p> <p>安達 登生 2 <math>\begin{pmatrix} 21-17 \\ 21-16 \end{pmatrix}</math> 0 野津 涼介                      武田 昇泰 2 <math>\begin{pmatrix} 21-17 \\ 21-16 \end{pmatrix}</math> 0 吉川 直希</p>	<p>試合番号 MT-7</p> <p><b>東海 A</b> 3 - 0 高針台 B</p> <p>米本 岳史 2 <math>\begin{pmatrix} 21-6 \\ 21-11 \end{pmatrix}</math> 0 加藤 佑介                      門 亦天 2 <math>\begin{pmatrix} 21-6 \\ 21-11 \end{pmatrix}</math> 0 木村 拓海</p> <p>角谷 聡太 2 <math>\begin{pmatrix} 21-6 \\ 21-14 \end{pmatrix}</math> 0 廣瀬 慧人</p> <p>加藤 優樹 2 <math>\begin{pmatrix} 21-10 \\ 21-13 \end{pmatrix}</math> 0 増田 裕馬                      新美 暖 2 <math>\begin{pmatrix} 21-10 \\ 21-13 \end{pmatrix}</math> 0 山森 貴之</p>	<p>試合番号 MT-8</p> <p>名経大市邨 2 - 0 高針台 A</p> <p>西塚 龍馬 2 <math>\begin{pmatrix} 21-19 \\ 21-11 \end{pmatrix}</math> 0 久保 匡輝                      蒔田 龍之介 2 <math>\begin{pmatrix} 21-19 \\ 21-11 \end{pmatrix}</math> 0 皆木 海都</p> <p>中林 寛貴 2 <math>\begin{pmatrix} 21-5 \\ 21-4 \end{pmatrix}</math> 0 加藤 魁</p> <p>夏目 結保 ( ) 大矢 悠平                      青山 陸人 ( ) 西村 直哉</p>
<p>試合番号 MT-9</p> <p><b>東海 A</b> 2 - 1 名古屋 A</p> <p>加藤 優樹 0 <math>\begin{pmatrix} 13-21 \\ 14-21 \end{pmatrix}</math> 2 日野 祐哉                      新美 暖 0 <math>\begin{pmatrix} 13-21 \\ 14-21 \end{pmatrix}</math> 2 塚原 啓太</p> <p>角谷 聡太 2 <math>\begin{pmatrix} 21-17 \\ 21-7 \end{pmatrix}</math> 0 松永 正義</p> <p>米本 岳史 2 <math>\begin{pmatrix} 21-10 \\ 21-13 \end{pmatrix}</math> 0 安達 登生                      門 亦天 2 <math>\begin{pmatrix} 21-10 \\ 21-13 \end{pmatrix}</math> 0 武田 昇泰</p>	<p>試合番号 MT-10</p> <p>名経大市邨 2 - 0 <b>東海 A</b></p> <p>中林 寛貴 2 <math>\begin{pmatrix} 21-5 \\ 21-6 \end{pmatrix}</math> 0 新美 暖                      青山 陸人 2 <math>\begin{pmatrix} 21-5 \\ 21-6 \end{pmatrix}</math> 0 加藤 優樹</p> <p>夏目 結保 2 <math>\begin{pmatrix} 21-12 \\ 21-16 \end{pmatrix}</math> 0 角谷 聡太</p> <p>西塚 龍馬 ( ) 米本 岳史                      蒔田 龍之介 ( ) 門 亦天</p>		
<p>男子交流戦 1</p> <p>名古屋 B 2 - 0 鎌倉台 B</p> <p>齊藤 淳一 2 <math>\begin{pmatrix} 21-13 \\ 21-18 \end{pmatrix}</math> 0 千賀 翔太                      黒田 憲佑 2 <math>\begin{pmatrix} 21-13 \\ 21-18 \end{pmatrix}</math> 0 加戸 夕映</p> <p>氏家 雄斗 2 <math>\begin{pmatrix} 21-5 \\ 21-7 \end{pmatrix}</math> 0 榊原 大夢</p> <p>後藤 僚太 ( ) 濱島 優                      中村 圭志 ( ) 坪井 真樹</p>	<p>男子交流戦 2</p> <p>高針台 B 2 - 0 南山 B</p> <p>永渕 雄太 2 <math>\begin{pmatrix} 21-17 \\ 17-21 \\ 22-20 \end{pmatrix}</math> 1 若山 大和                      伊東 誠二 2 <math>\begin{pmatrix} 21-17 \\ 17-21 \\ 22-20 \end{pmatrix}</math> 1 小森 寛也</p> <p>加藤 佑介 2 <math>\begin{pmatrix} 21-18 \\ 26-24 \end{pmatrix}</math> 0 本山 翔一朗</p> <p>廣瀬 慧人 ( ) 古屋 秀晃                      木村 拓海 ( ) 岩下 倫之</p>	<p>男子交流戦 3</p> <p>高針台 A 2 - 1 名古屋 A</p> <p>久保 匡輝 2 <math>\begin{pmatrix} 19-21 \\ 21-16 \\ 21-16 \end{pmatrix}</math> 1 松永 正義                      皆木 海都 2 <math>\begin{pmatrix} 19-21 \\ 21-16 \\ 21-16 \end{pmatrix}</math> 1 塚原 啓太</p> <p>加藤 魁 0 <math>\begin{pmatrix} 8-21 \\ 11-21 \end{pmatrix}</math> 2 日野 祐哉</p> <p>大矢 悠平 2 <math>\begin{pmatrix} 21-8 \\ 23-25 \\ 21-11 \end{pmatrix}</math> 1 安達 登生                      西村 直哉 2 <math>\begin{pmatrix} 21-8 \\ 23-25 \\ 21-11 \end{pmatrix}</math> 1 武田 昇泰</p>	

<p>試合番号 WT-1</p> <p>椋山学園B 2 - 1 山王B</p> <p>三浦 万実 0 <math>\begin{pmatrix} 15-21 \\ 20-22 \end{pmatrix}</math> 2 伊藤 沙記 伊佐治 加苗 0 伊藤 李理加</p> <p>村上 佳穂 2 <math>\begin{pmatrix} 22-20 \\ 21-14 \end{pmatrix}</math> 0 中川 夢菜</p> <p>成瀬 彩耶 2 <math>\begin{pmatrix} 21-19 \\ 21-17 \end{pmatrix}</math> 0 岡村 結月 横井 佐和 0 浅野 優香</p>	<p>試合番号 WT-2</p> <p>名経大市邨 3 - 0 椋山学園B</p> <p>清田 芽生 2 <math>\begin{pmatrix} 21-1 \\ 21-3 \end{pmatrix}</math> 0 伊佐治 加苗 岸本 ひなた 2 三浦 万実</p> <p>舟橋 琴音 2 <math>\begin{pmatrix} 21-3 \\ 21-3 \end{pmatrix}</math> 0 村上 佳穂</p> <p>酒井 すみれ 2 <math>\begin{pmatrix} 21-3 \\ 21-4 \end{pmatrix}</math> 0 成瀬 彩耶 大矢 柚菜 2 横井 佐和</p>	<p>試合番号 WT-3</p> <p>鎌倉台A 2 - 1 高針台B</p> <p>鶴見 琴乃 2 <math>\begin{pmatrix} 21-10 \\ 21-3 \end{pmatrix}</math> 0 平野 遥果 内田 菜月 2 岡本 麗那</p> <p>伊藤 真央 2 <math>\begin{pmatrix} 20-22 \\ 21-17 \\ 24-22 \end{pmatrix}</math> 1 柿木 ひな</p> <p>藤田 菜央 0 <math>\begin{pmatrix} 9-21 \\ 15-21 \end{pmatrix}</math> 2 中江 実咲子 野口 紗里那 2 徳田 有美</p>	<p>試合番号 WT-4</p> <p>聖 霊 2 - 1 有松 A</p> <p>小出 菜々海 2 <math>\begin{pmatrix} 21-11 \\ 18-21 \\ 21-14 \end{pmatrix}</math> 1 浜島 世理香 黒川 雅 2 山内 杏花</p> <p>永田 愛莉 0 <math>\begin{pmatrix} 15-21 \\ 8-21 \end{pmatrix}</math> 2 高澤 怜那</p> <p>早川 友菜 2 <math>\begin{pmatrix} 21-18 \\ 21-17 \end{pmatrix}</math> 0 坂井 絵美 三輪 紗由季 2 平松 三奈</p>
<p>試合番号 WT-5</p> <p>愛知淑徳A 3 - 0 名大附属B</p> <p>川本 采佳 2 <math>\begin{pmatrix} 21-5 \\ 21-7 \end{pmatrix}</math> 0 永井 優樹菜 野村 侑生 2 小椋 さやか</p> <p>鈴木 小春 2 <math>\begin{pmatrix} 21-19 \\ 21-12 \end{pmatrix}</math> 0 中部 七海</p> <p>宮原 菜摘 2 <math>\begin{pmatrix} 21-6 \\ 21-10 \end{pmatrix}</math> 0 川村 理恵 飯野 杏菜 2 加藤 伶奈</p>	<p>試合番号 WT-6</p> <p>名大附属A 3 - 0 鎌倉台B</p> <p>大野木 檀 2 <math>\begin{pmatrix} 21-8 \\ 21-5 \end{pmatrix}</math> 0 田中 陽菜 久野 登子 2 淡路 藍莉</p> <p>神谷 花波 2 <math>\begin{pmatrix} 21-7 \\ 21-10 \end{pmatrix}</math> 0 山田 奈々</p> <p>後藤 恋弥 2 <math>\begin{pmatrix} 21-10 \\ 21-18 \end{pmatrix}</math> 0 加戸 風香 西山 菜々実 2 中野 由唯</p>	<p>試合番号 WT-7</p> <p>椋山学園A 3 - 0 愛知淑徳B</p> <p>柳瀬 麻与 2 <math>\begin{pmatrix} 21-7 \\ 19-21 \\ 21-17 \end{pmatrix}</math> 1 畑 梨花子 柴田 眞子 2 寺嶋 彩希</p> <p>日高 萌葉 2 <math>\begin{pmatrix} 16-21 \\ 21-13 \\ 21-19 \end{pmatrix}</math> 1 平田 詩奈</p> <p>石黒 愛果 2 <math>\begin{pmatrix} 16-21 \\ 21-11 \end{pmatrix}</math> 0 阿久根 梨央 今泉 花菜 2 岡田 奈々子</p>	<p>試合番号 WT-8</p> <p>南 山 2 - 1 山王 A</p> <p>森田 彩音 0 <math>\begin{pmatrix} 8-21 \\ 13-21 \end{pmatrix}</math> 2 近藤 さつき 山本 実佳 2 加藤 佑奈</p> <p>平原 耀子 2 <math>\begin{pmatrix} 20-22 \\ 21-18 \\ 21-9 \end{pmatrix}</math> 1 増田 美玖</p> <p>小澤 凛々 2 <math>\begin{pmatrix} 17-21 \\ 21-17 \\ 21-11 \end{pmatrix}</math> 1 竹部 みづき 西村 知夏 2 岩花 彩希</p>
<p>試合番号 WT-9</p> <p>高針台A 3 - 0 有松 B</p> <p>古田 菜摘 2 <math>\begin{pmatrix} 21-7 \\ 21-9 \end{pmatrix}</math> 0 柴田 菜月 石黒 沙英 2 大島 寧々</p> <p>小山 香音 2 <math>\begin{pmatrix} 21-6 \\ 21-5 \end{pmatrix}</math> 0 櫻井 遥菜</p> <p>朝比奈 葵 2 <math>\begin{pmatrix} 21-11 \\ 21-15 \end{pmatrix}</math> 0 杉本 光里 植木 菜央 2 原田 華恋</p>	<p>試合番号 WT-10</p> <p>名経大市邨 2 - 0 鎌倉台A</p> <p>清田 芽生 2 <math>\begin{pmatrix} 21-7 \\ 21-2 \end{pmatrix}</math> 0 鶴見 琴乃 岸本 ひなた 2 内田 菜月</p> <p>大矢 柚菜 2 <math>\begin{pmatrix} 21-5 \\ 21-3 \end{pmatrix}</math> 0 伊藤 真央</p> <p>舟橋 琴音 ( ) 藤田 菜央 酒井 すみれ ( ) 野口 紗里那</p>	<p>試合番号 WT-11</p> <p>愛知淑徳A 2 - 1 聖 霊</p> <p>百木 和美 2 <math>\begin{pmatrix} 21-17 \\ 21-18 \end{pmatrix}</math> 0 三輪 紗由季 天野 沙紀 2 早川 友菜</p> <p>飯野 杏菜 0 <math>\begin{pmatrix} 15-21 \\ 12-21 \end{pmatrix}</math> 2 黒川 雅</p> <p>川本 采佳 2 <math>\begin{pmatrix} 21-19 \\ 21-5 \end{pmatrix}</math> 0 桐山 弓里奈 野村 侑生 2 小出 菜々海</p>	<p>試合番号 WT-12</p> <p>名大附属A 2 - 0 椋山学園A</p> <p>大野木 檀 2 <math>\begin{pmatrix} 21-11 \\ 21-15 \end{pmatrix}</math> 0 柳瀬 麻与 久野 登子 2 柴田 眞子</p> <p>神谷 花波 2 <math>\begin{pmatrix} 22-20 \\ 22-20 \end{pmatrix}</math> 0 日高 萌葉</p> <p>西山 菜々実 ( ) 石黒 愛果 後藤 恋弥 ( ) 今泉 花菜</p>
<p>試合番号 WT-13</p> <p>高針台A 2 - 1 南 山</p> <p>石黒 沙英 2 <math>\begin{pmatrix} 21-6 \\ 21-4 \end{pmatrix}</math> 0 山本 実佳 木村 琴音 2 森田 彩音</p> <p>植木 菜央 0 <math>\begin{pmatrix} 23-25 \\ 19-21 \end{pmatrix}</math> 2 平原 耀子</p> <p>古田 菜摘 2 <math>\begin{pmatrix} 21-5 \\ 21-5 \end{pmatrix}</math> 0 西村 知夏 小山 香音 2 小澤 凛々</p>	<p>試合番号 WT-14</p> <p>名経大市邨 2 - 0 愛知淑徳A</p> <p>清田 芽生 2 <math>\begin{pmatrix} 21-6 \\ 21-8 \end{pmatrix}</math> 0 川本 采佳 岸本 ひなた 2 野村 侑生</p> <p>舟橋 琴音 2 <math>\begin{pmatrix} 21-11 \\ 21-8 \end{pmatrix}</math> 0 飯野 杏菜</p> <p>大矢 柚菜 ( ) 百木 和美 酒井 すみれ ( ) 天野 沙紀</p>	<p>試合番号 WT-15</p> <p>高針台A 2 - 0 名大附属A</p> <p>小山 香音 2 <math>\begin{pmatrix} 21-12 \\ 21-15 \end{pmatrix}</math> 0 大野木 檀 石黒 沙英 2 久野 登子</p> <p>古田 菜摘 2 <math>\begin{pmatrix} 21-8 \\ 21-10 \end{pmatrix}</math> 0 神谷 花波</p> <p>木村 琴音 ( ) 西山 菜々実 朝比奈 葵 ( ) 後藤 恋弥</p>	<p>試合番号 WT-16</p> <p>名経大市邨 2 - 0 高針台A</p> <p>清田 芽生 2 <math>\begin{pmatrix} 21-8 \\ 21-9 \end{pmatrix}</math> 0 石黒 沙英 岸本 ひなた 2 小山 香音</p> <p>酒井 すみれ 2 <math>\begin{pmatrix} 21-14 \\ 21-8 \end{pmatrix}</math> 0 古田 菜摘</p> <p>舟橋 琴音 ( ) 植木 菜央 大矢 柚菜 ( ) 木村 琴音</p>

第26回名古屋市中学生バドミントン大会 平成26年1月12日 中村スポーツセンター 女子交流戦

<p style="text-align: center;">女子交流戦 1</p> <p>山王 B 2 - 0 鎌倉台 B</p> <p>伊藤 沙記 <math>2 \begin{pmatrix} 21-18 \\ 21-15 \end{pmatrix} 0</math> 田中 陽菜 伊藤 李理加</p> <p>中川 夢菜 <math>2 \begin{pmatrix} 21-18 \\ 21-18 \end{pmatrix} 0</math> 山田 奈々</p> <p>岡村 結月 <math>\left( \quad \right)</math> 加戸 風香 山内 梨紗 <math>\left( \quad \right)</math> 中野 由唯</p>	<p style="text-align: center;">女子交流戦 2</p> <p>愛知淑徳 B 2 - 0 高針台 B</p> <p>畑 梨花子 <math>2 \begin{pmatrix} 21-9 \\ 21-10 \end{pmatrix} 0</math> 藤田 麻巴 寺嶋 彩希 <math>2 \begin{pmatrix} 21-10 \\ 21-10 \end{pmatrix} 0</math> 山腰 彩加</p> <p>平田 詩奈 <math>2 \begin{pmatrix} 21-19 \\ 21-6 \end{pmatrix} 0</math> 柿木 ひな</p> <p>阿久根 梨央 <math>\left( \quad \right)</math> 中江 実咲子 岡田 奈々子 <math>\left( \quad \right)</math> 徳田 有美</p>	<p style="text-align: center;">女子交流戦 3</p> <p>有松 A 2 - 0 山王 A</p> <p>坂井 絵美 <math>2 \begin{pmatrix} 21-10 \\ 21-16 \end{pmatrix} 0</math> 近藤 さつき 高澤 怜那 <math>2 \begin{pmatrix} 21-16 \\ 21-16 \end{pmatrix} 0</math> 加藤 佑奈</p> <p>平松 三奈 <math>2 \begin{pmatrix} 21-12 \\ 21-17 \end{pmatrix} 0</math> 増田 美玖</p> <p>浜島 世理香 <math>\left( \quad \right)</math> 岩花 彩希 山内 杏花 <math>\left( \quad \right)</math> 竹部 みづき</p>	<p style="text-align: center;">女子交流戦 4</p> <p>有松 B 2 - 0 名大附属 B</p> <p>杉本 光里 <math>2 \begin{pmatrix} 23-21 \\ 21-19 \end{pmatrix} 0</math> 川村 理恵 原田 華恋 <math>2 \begin{pmatrix} 23-21 \\ 21-19 \end{pmatrix} 0</math> 加藤 伶奈</p> <p>櫻井 遥菜 <math>2 \begin{pmatrix} 21-13 \\ 21-14 \end{pmatrix} 0</math> 中部 七海</p> <p>柴田 菜月 <math>\left( \quad \right)</math> 永井 優樹菜 大島 寧々 <math>\left( \quad \right)</math> 小椋 さやか</p>
<p style="text-align: center;">女子交流戦 5</p> <p>名大附属 A 2 - 1 愛知淑徳 A</p> <p>西山 菜々実 <math>0 \begin{pmatrix} 20-22 \\ 16-21 \end{pmatrix} 2</math> 百木 和美 後藤 恋弥 <math>0 \begin{pmatrix} 20-22 \\ 16-21 \end{pmatrix} 2</math> 天野 沙紀</p> <p>神谷 花波 <math>2 \begin{pmatrix} 21-11 \\ 21-15 \end{pmatrix} 0</math> 宮原 菜摘</p> <p>大野木 檀 <math>2 \begin{pmatrix} 21-12 \\ 22-24 \end{pmatrix} 1</math> 川本 采佳 久野 登子 <math>2 \begin{pmatrix} 21-12 \\ 22-24 \end{pmatrix} 1</math> 野村 侑生</p>			

男子単

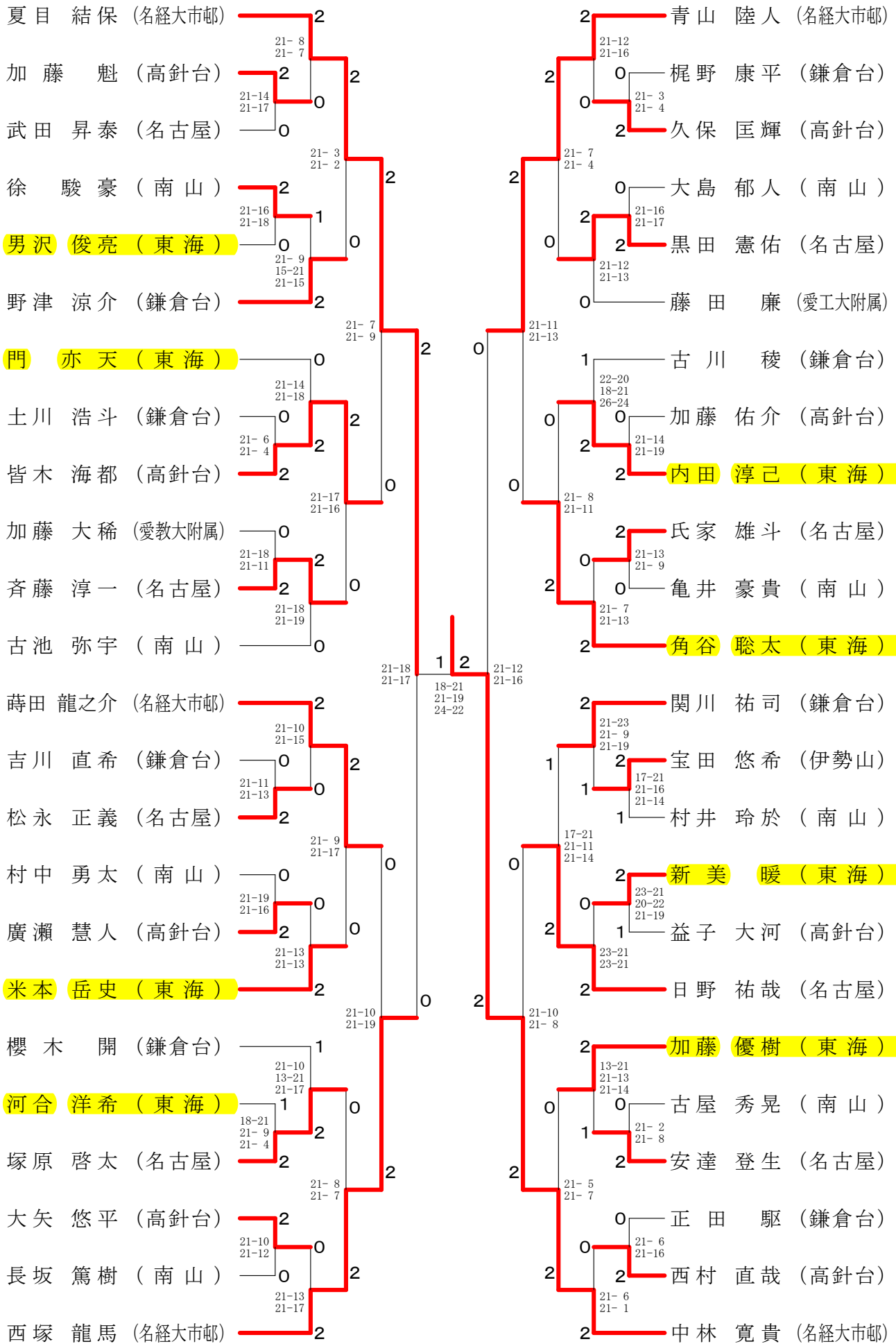

男子複

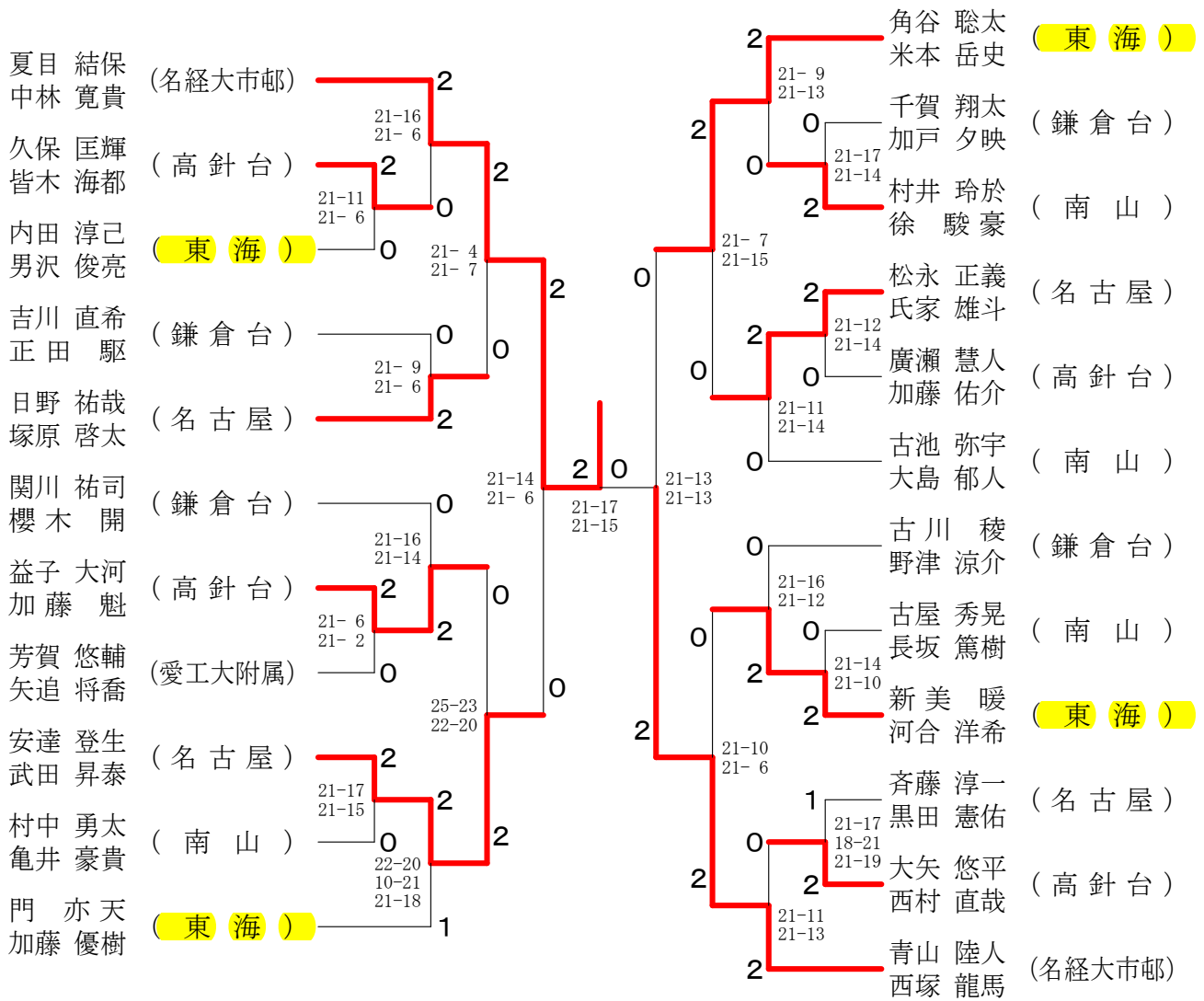

1年男子単

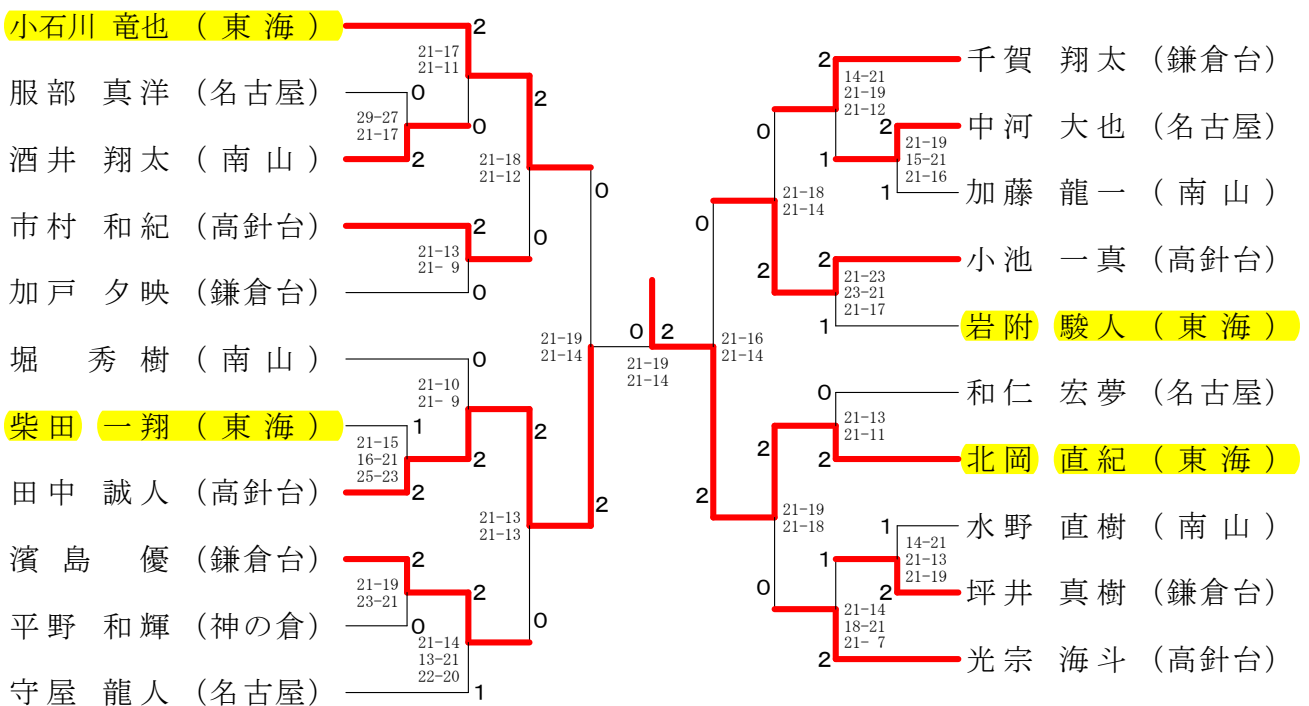

女子単

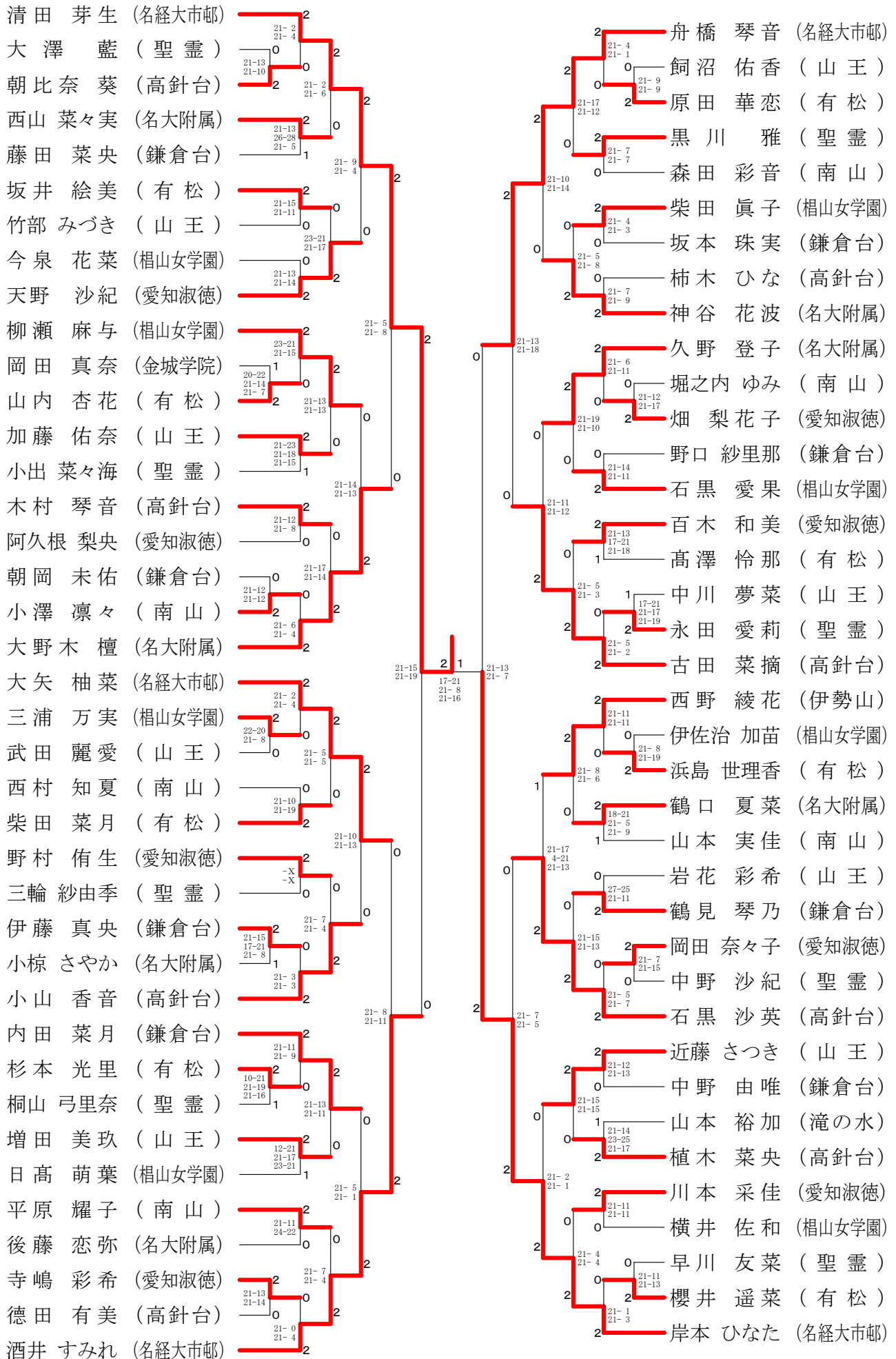

女子複

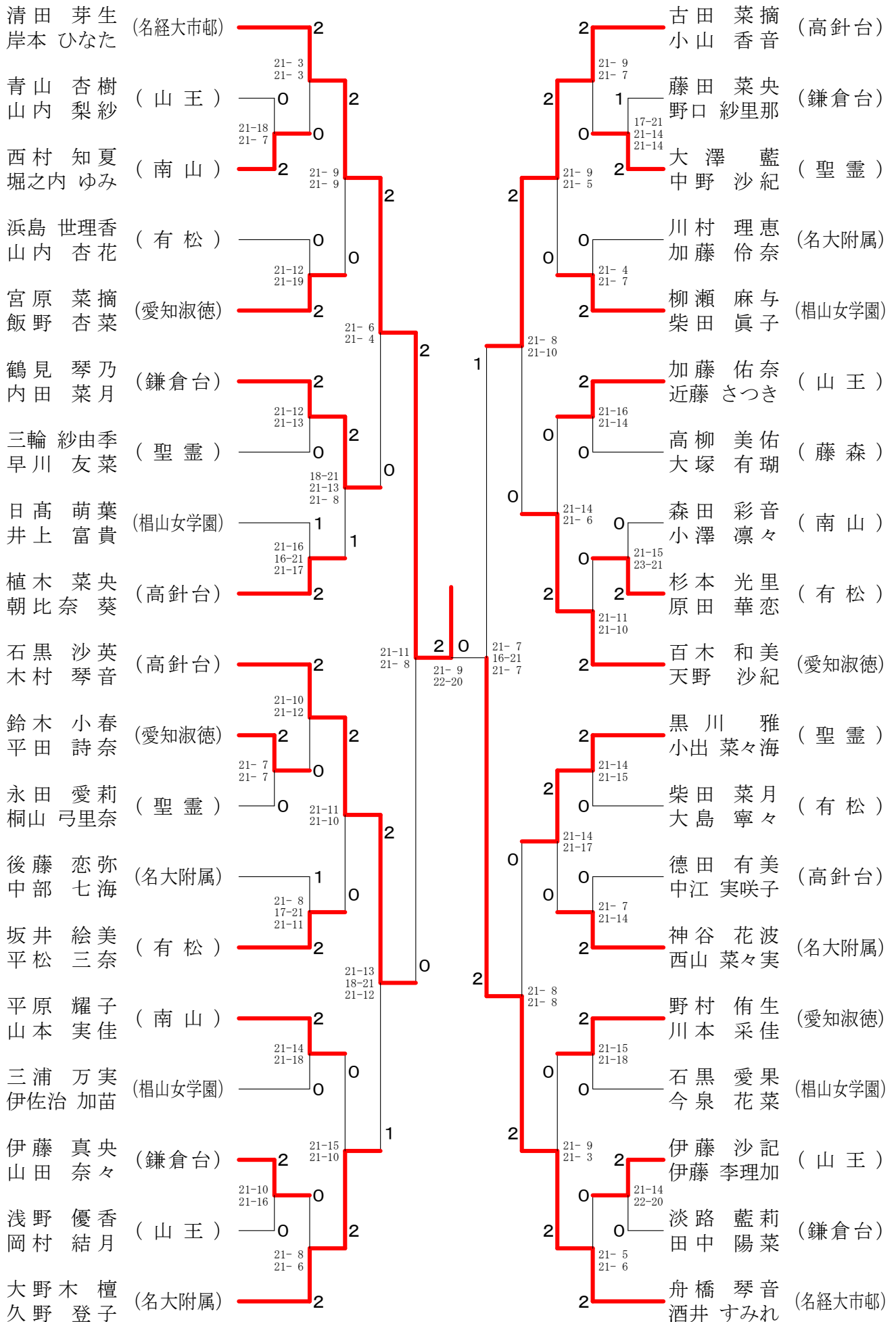



1年女子単

